

# 平成28年度 神奈川県中学校新人テニス大会

- 期日** 平成28年8月22日～25、27、28日、9月4、11日 個人戦(シングルス ダブルス)  
平成28年9月25日、10月2日 団体戦(シングルス3名 ダブルス2組)  
予備日 9月18、19、22日、10月9、10日以降の日曜・祝祭日
- 時間** 午前9時 試合開始
- 会場** 等々力緑地、三ツ沢公園、長浜公園、本牧市民公園、新杉田公園、岡村公園  
ほか各参加校テニスコート
- |             |            |              |                           |
|-------------|------------|--------------|---------------------------|
| <b>試合形式</b> | <b>個人戦</b> | <b>予選</b>    | 1セットマッチ(6ゲーム先取)           |
|             |            | <b>予選決勝</b>  | 1セットマッチ(6-6 後7ポイントタイブレーク) |
|             |            | <b>本戦</b>    | 1セットマッチ(6-6 後7ポイントタイブレーク) |
|             | <b>団体戦</b> | <b>準決勝まで</b> | 1セットマッチ(6ゲーム先取)           |
|             |            | <b>決勝</b>    | 1セットマッチ(6-6 後7ポイントタイブレーク) |
- 主催** 神奈川県中学校テニス連盟
- 協賛** 株式会社ダンロップスポーツマーケティング

——選手の保護者および関係者へお願い——

会場へは公共交通機関を利用するようお願いいたします。

公営コートおよび学校コートへの自家用車での来場はご遠慮下さい。

住宅地や路上の駐車に対する苦情が増加しています。ルール・マナー向上に一層のご協力をお願いいたします。

## 大会役員

大会会長 竹内博之

大会副会長 江崎雅治 二見朗由

大会委員長 子安義和

大会副委員長 中島英夫

レフェリー 古川 創

アシスタントレフェリー 松本 圭

競技委員	林 雅人	増村武将	大滝雄司	野村晋一郎
	山田靖彦	肥田真由美	青木佳三	齋藤修一
	塩尻章博	山崎 翔	高田 暁	大森康雄
	末包義人	川上 卓	山田祐介	尾崎 就
	林 弘之	窪井素子	吉永 恵	亀田隆史
	宮地潤子	佐藤克行	谷川毅成	平野智史
	松川和樹	田中耕太郎	今村総士	入谷麗子
	岩澤朝香			

大会委員 参加中学校テニス部顧問

大会顧問 各参加中学校校長

大会事務局 鎌倉学園中学校 齋藤修一 TEL 0467(22)0994  
鎌倉市山ノ内110 Fax 0467(24)4352

大会ディレクター 【団体戦エントリー用紙送付先】

(男子)横浜市立釜利谷中学校 松川 和樹

〒236-0045 横浜市金沢区釜利谷南 3-5-1 TEL 045(784)7311

大会中 携帯TEL 080(4876)8305(平日 9:00~16:00, 大会当日 6:00~17:00)

(女子)神奈川大学附属中学校 佐藤 克行

〒226-0014 横浜市緑区台村町 800 TEL 045(934)6211

大会中 携帯TEL 080(4931)1908(平日 9:00~16:00, 大会当日 6:00~17:00)

※注意 大会中携帯電話は緊急時の連絡用です。  
また、連絡は原則顧問の先生がするようお願いします。

# 大会日程

試合日程・会場  
(男子個人戦)

	Aブロック			Bブロック			
( )の時間までに 届を終えること	サレジオ学院 人工芝4面 ハード8面	聖光学院 ハード2面 人工芝2面	三ツ沢公園 人工芝3面	桐光学園 第2グラウンド クレー4面	等々力公園 人工芝10面	日大藤沢 人工芝2面	慶応湘南 人工芝4面
8月22日(月)	シングルス 予選ブロック1R~F			シングルス 予選ブロック1R~F	シングルス 予選ブロック1R~F	シングルス 予選ブロック1R~F	
(8:30) 9:00~	1,5,7,9,15,31,36,41, 43,45,51,53,56,63			10,16,24,26,34,59	4,6,12,18,22,30, 38,46,48,50,54,58,64	32,44,52	
コートレフリー	山田靖・亀田・野村・山崎・大森・松川			大滝	齋藤	高田	
8月23日(火)	シングルス 予選ブロック1R~F	シングルス 予選ブロック1R~F	シングルス 予選ブロック1R~F	予備		シングルス 予選ブロック1R~F	
(8:30) 9:00~	2,11,19,20,23,28,29, 33,35,37,39,42,57,60	13,14,25,27,49,55	3,17,21,47,61			8,40,62	
コートレフリー	山田靖・亀田・野村・山崎・大森	内田・平野	松川			齋藤	
8月24日(水)	ダブルス 予選ブロック1R~F	ダブルス 予選ブロック1R~F		ダブルス 予選ブロック1R~F			ダブルス 予選ブロック1R~F
(8:30) 9:00~	1,2,5,7,14,15,18,26,27	3,21,23,29		22,24,28,31			4,6,12,20
コートレフリー	山田靖・亀田・野村・山崎・大森・松川	内田・平野		大滝・高田			齋藤・加藤
8月25日(木) (8:30)	ダブルス 予選ブロック1R~F			ダブルス 予選ブロック1R~F			
	9,11,13,17,19,25,30,32			8,10,16			
コートレフリー	山田靖・亀田・野村・山崎			大滝・齋藤			
8月28日(日) (8:30)	シングルス 本戦1R~QF			予備日	予備日		
9:00~	シングルス 1~64・シード						
コートレフリー	山田靖・亀田・野村・山崎・ 松川・大滝・齋藤・高田						
9月4日(日) (8:30)	ダブルス本戦 1R~F・順位決定戦			予備日			
9:00~	ダブルス 1~32・シード						
コートレフリー	山田靖・亀田・野村・山崎・ 松川・大滝・齋藤・高田						
9月11日(日) (8:30)	シングルス本戦 SF~F・順位決定戦			予備日			
9:00~	シングルス 1~64・シード						
コートレフリー	山田靖・亀田・野村・山崎・ 松川・大滝・齋藤・高田						
9月18日(日)	予備			予備			
9月19日(月祝)	予備			予備			
9月22日(木祝)	予備						
9月25日(日)	予備						

3~8位の順位戦は試合進行の状況や悪天候などによる日程変更など運営上の理由により行われない場合がありますのでご了承ください。

本戦出場校顧問にはロービングアンパイアの割り当てがあります。テニスシューズをご用意ください。

桐光学園第2グラウンドは五月台駅下車です。桐光学園校舎コート(栗平駅下車)と間違えないよう注意してください。

試合日程・会場(女子個人戦)

大会会場へは、必ず公共の交通機関をご利用ください。

( )の時間 までに届けを 終えること	三ツ沢公園 人工芝8面 【1~8番】	三ツ沢公園 人工芝6面 【9~14番】	三ツ沢公園 人工芝4面 【15番~18番】	金沢 クレ-4面	神大附属 人工芝4面	捜真 人工芝2面 ハード1面	横浜雙葉 ハード2面	桐光学園 (校舎コート) 人工芝3面	日本女子大附属 人工芝4面	慶應湘南藤沢 人工芝4面	東海大相模 人工芝2面
8月22日(月) (8:30) 9:00~				シングルス予選 予選1R~F 21,36,39		シングルス予選 予選1R~F 125,32,60	シングルス予選 予選1R~F 35,47,48		シングルス予選 予選1R~F 6,30,34,62,64	シングルス予選 予選1R~F 4,8,12,50,52	シングルス予選 予選1R~F 18,24,42
コートアサイン				中島		吉永・佐藤	東田・木村		川上	窪井	石井朋・谷村
8月23日(火) (8:30) 9:00~	シングルス予選 予選1R~F 3,5,7,9 20,45,58	シングルス予選 予選1R~F 10,11,14,15,17 19,28,43,49	シングルス予選 予選1R~F 33,37,41 53,55,57	シングルス予選 予選1R~F 27,31,51		シングルス予選 予選1R~F 2,13,56,61	シングルス予選 予選1R~F 23,29,63	シングルス予選 予選1R~F 38,40,44,54		シングルス予選 予選1R~F 16,22,26,46,59	
コートアサイン	子安・田中・松川	肥田・古川・今村・岩澤	佐藤・入谷	中島		吉永	東田・木村	松本		窪井・川上	
8月24日(水) (8:30) 9:00~				ダブルス予選 予選1R~F 17,27		ダブルス予選 予選1R~F 11,23		ダブルス予選 予選1R~F 8,12,31			
コートアサイン				中島		吉永・佐藤		松本・川上			
8月25日(木) (8:30) 9:00~	ダブルス予選 予選1R~F 5,7,14,19,21 22,25,29,30		ダブルス予選 予選1R~F 2,9,10,15,26	ダブルス予選 予選1R~F 3,32	ダブルス予選 予選1R~F 1,13			ダブルス予選 予選1R~F 6,16,24	ダブルス予選 予選1R~F 4,18,20,28		
コートアサイン	肥田・末包・田中・今村		子安・入谷	中島	佐藤			松本	宮地・川上		

( )の時間 までに届けを 終えること	長浜公園 人工芝6面	本牧市民公園 人工芝8面	森村学園 人工芝4面	桐光学園 (校舎コート) 人工芝3面	サレジオ学院 ハード8面
8月28日(日) (8:30) 9:00~	シングルス本戦 1R~QF 17~64 C,N,J,F,G,K,O,D H,L,P,B		シングルス本戦 1R~QF 1~16 A,M,I,E		
コートアサイン	子安・中島・松本 佐藤・平野・松川		谷川・古川・青木		
9月4日(日) (8:30) 9:00~		ダブルス本戦 1R~F 全て			
コートアサイン		子安・中島・松本 佐藤・古川			
9月11日(日) (8:30) 9:00~					シングルス本戦 SF~F 5~8位決定戦 全て
コートアサイン					子安・松本
9月18日(日) (8:30) 9:00~				予備日	
コートアサイン					

金沢会場について  
8月22日~25日のすべて11時30分集合  
12時開始とします。  
他会場と集合時間が異なりますので注意してください。

神大附属会場について  
8月25日は13時集合  
13時15分試合開始とします。  
12時半以降に校門に入るようにしてください。

サレジオ会場について  
更衣室がありません。  
テニスウェアなどで来るようにしてください。

※3~8位の順位戦は試合進行の状況や悪天候などによる日程変更など運営上の理由により行われな  
場合がありますのでご了承ください。

※本戦出場校顧問にはローピングアンパイアの割り当てがあります。テニスシューズをご用意ください。

※桐光学園校舎コートは栗平駅下車です。桐光学園第二グラウンド(五月台駅下車)と間違えないように  
十分注意してください。

## 注意事項

### 1. 荒天時における対応

(1) 試合開始時間の3時間前から試合開始時間までの間に、神奈川県内(東部または全域)に大雨警報、洪水警報、暴風警報のいずれかが出ている場合には、その日の試合は中止とする。

### 2. 雨天等による日程変更について

(1) 雨天等により試合の有無不明の場合でも、必ず試合会場に行き、コートレフェリーの指示に従うこと。

### 3. 受付(出席確認)について

(1) 出場選手は、顧問とともに、指定された試合開始時間の30分前までにプレーできる服装で出席を届けること。団体戦の場合は全員(5名以上)そろって出席を届けること。指定された試合開始時間までに届け出ない選手は自動的に失格となる。

(2) 指定された大会使用球を試合当日に持参し、受付時に提出すること。

(3) 出場選手はアナウンスの聞こえる場所にいること。たとえ出席の届け出があっても呼び出しに応じなければ失格となる。

(4) 顧問は、いずれかの会場に必ず行って各出場選手と連絡がとれるようにしてください。また、団体戦は顧問の引率がない場合には出場できません。

### 3. 試合に関して

(1) 個人戦のボールパーソンについては、シングルスのみ双方1名ずつ認める。団体戦のボールパーソンは1コート4名以内とし、下図の位置につくこと。ボールパーソンは審判の判定については、たとえ審判から聞かれても答えてはならない。また、審判も聞くことがあってはならない。ボールパーソンは応援をすることはできない。

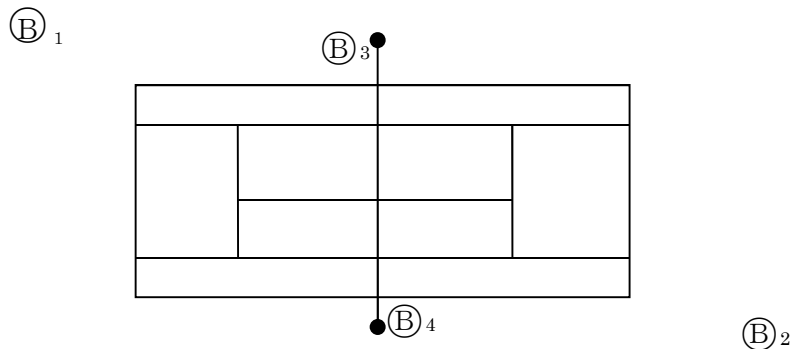

(2) 試合前のウォーミングアップは、原則としてサーブ練習(各サイド2本ずつ)とする。

(3) 先にトスをして、トスにより決まったコートでウォームアップを行い、すぐに試合を開始すること。

(4) 試合中(ウォームアップ時も含む)は、コート外の人との会話をすることはできない。また、携帯電話は電源をオフにしておくこと。

(5) 相手選手に向かって(視線をあわせて)、ガッツポーズや発声をするのは禁止とする。

(6) けいれん等の休息は認めていない。継続不可能な場合はリタイアとなる。

(7) 試合終了後の挨拶は、相手選手だけでなく、審判とも握手をして挨拶をすること。

(8) 試合終了後は主審と勝者が、直ちに本部へ結果を報告すること。

### 4. 試合中の警告、失格について

(1) 試合中、次にあげる行為があった場合は、その選手に対して警告をする。再度警告を受けた場合は、失格とする。

- ・不必要な遅延行為(ポイント間20秒以上、チェンジエンド時90秒以上)があった場合。
- ・試合中にアドバイスを受けた場合。
- ・携帯電話が作動した場合。
- ・その他、レフェリー、アシスタントレフェリー、競技委員が必要と認め警告した場合。

(2) 個人戦の応援は原則として拍手のみとする。次にあげる行為があった場合は、その応援者は会場外へ退場させる。

- ・特定の選手を応援する目的で声をあげ、罵声を発生したりして、相手選手や審判の心理を攪乱させるような行為をした場合。または、それに相当するような行為とコートレフェリーが判断した場合。

(3) 団体戦の応援についてはマナーに反しない限り、声を出しての応援を認める。ただし、コートレフェリーの判断により制限をかける場合がある。また、相手選手や審判の心理を攪乱させるような応援をした場合、あるいはそれに相当する行為とレフェリーが判断した場合、その応援者は会場外へ退場させる。

## 5. 審判について

- (1) 出場選手は、十分にルールを理解し、審判ができるようにしておくこと。審判をする際は中立な立場に立ち、公正な判定をすること。
- (2) 個人戦予選の各コート第1試合の審判は、対戦者同士で決め、いない場合はセルフジャッジとする。第2試合以降は前の試合の敗者がコートに残り、次の試合の審判をすること。本戦はすべてセルフジャッジとする。
- (3) 個人戦の審判は原則として主審のみとし、はっきりとコールすること。
- (4) 団体戦の審判は主審1名、副審1名とし、原則として対戦校から1名ずつ出すこと。
  - ・原則としてドロー番号の早いチームが奇数試合 D1,S3,S1 の主審を受け持つこと。
  - ・主審・副審とも責任をもって担当するラインの判定を行うこと。(副審は下図の太線のラインの判定を受け持つ。オーバールールはありません。)
  - ・アウトの場合ははっきりと選手と観客にわかるよう大きな声でコールすること。副審は声のコールを必ず行うこと。ジェスチャーをする場合は、アウト、フォルトにおいてのみ手を横に伸ばすことに限り行うこと。
  - ・副審はサービスの判定が終わったらポストの位置まで戻り、ボールパーソンのかげにならない位置につくこと。

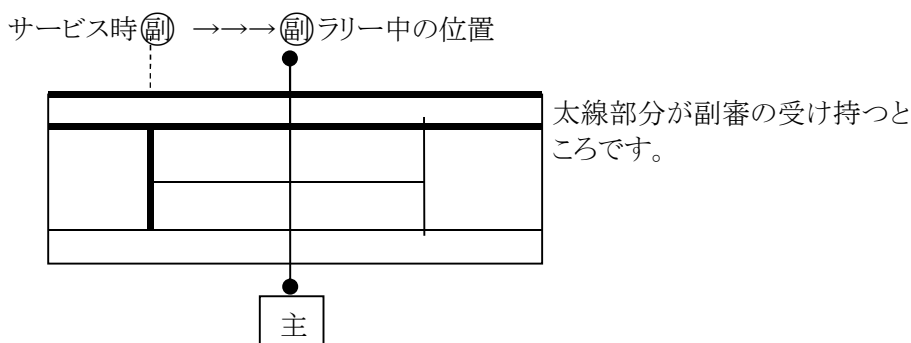

## 6. 服装・ラケットについて

今後3年間の移行期間を設け、「全国中学生テニス選手権大会」及び「全国選抜中学校テニス大会」の規定に合わせていく予定です。新たにチームウェアを作成する場合には以下の「全国中学生テニス選手権」と「全国選抜中学校テニス大会」のコードを参照し、作成をお願いします。すでにチームとしてウェアを作っており、以下の規定にあっていない場合でも、本連盟主催大会においては平成30年度までは大会出場を認めたいと思いますので、大会ディレクターまでご連絡ください。

### 1. テニスウェア

#### A. 男子・シャツとショーツ。

- ・シャツについては、襟付きのものとする。

#### B. 女子・ワンピース。または、シャツとスカートまたはショーツ。

- ・シャツについては、襟付きのものとする。(袖なし可)
- ・ワンピースについては、襟・袖なし可。ウエストから上部はシャツ、下部はスカートとみなす。

#### C. 男女共通・個人名を表示したものは、着用できない。

- ・襟付きとは、首回り全部に襟があるということ。丸首とみなされるものは着用できない。
- ・ショーツ、パンツは、ひざが見える長さとする。

#### D. ロゴ【シャツ】

- ・両方の袖それぞれに、52 cm<sup>2</sup>以下の製造業者ロゴ1つを表示することができる。

ただし、製造業者の文字表示は 26 cm<sup>2</sup>以下とする。

- ・前身ごろ、後身ごろ、えりには、13 cm<sup>2</sup>以下の製造業者ロゴ2つ、または 26 cm<sup>2</sup>以下の製造業者ロゴ1つ。
- ・商業ロゴの表示は禁ずる。ただし、学校名においては、19.5 cm<sup>2</sup>以下で、片方の袖に表示することができる。

#### 【ショーツ、スカート、パンツ】

- ・13 cm<sup>2</sup>以下の製造業者ロゴ2つ、または 26 cm<sup>2</sup>以下の製造業者ロゴ1つ。
- ・商業ロゴの表示は禁ずる。(学校名を含む)
- ・スパッツには、13 cm<sup>2</sup>以下の製造業者ロゴ1つ。

#### 【ソックス、シューズ】

- ・製造業者ロゴの数に制限はない。ソックスの製造業者ロゴの大きさは 13 cm<sup>2</sup>以下。

### 【ヘッドバンド、リストバンド、帽子】

- ・13 cm以下の製造業者ロゴ1つ。
- ・レフェリーの認める医療製品には13 cm以下の製造業者ロゴ1つ。

### 2. ラケット

- A. ロゴ ・フレームに製造業者ロゴ、大きさ、数に制限はない。  
・ストリングには、一切のロゴ（ステンシルマーク）を禁ずる。

### 3. バッグ、タオル

- A. ロゴ ・製造業者ロゴ、大きさ、数に制限はない。

### 4. サングラス

- A. 共通 ・色付きレンズは可。ただし、レンズ越しに目が見えない物は不可。  
・身体的理由で、レンズ越しに目が見えない物を着用しなければならない場合は、レフェリーの許可が必要。

## 7. 団体戦について

- (1)ダブルスは登録した10名のうち、どの2名で組んでもよい。試合順序は D2,D1,S3,S2,S1 で行い、校内の実力順に並べる必要はない。対戦ごとに新たにオーダーを組みなおすことができる。
- (2)選手は最低5名で構成し、棄権ポイントがある場合には S3,S2 の順に欠くものとする。
- (3)初回戦は勝敗決定後もすべての試合を行うが、他の試合は勝敗が決定した時点で打ち切ることがある。
- (4)ベンチコーチは1名とし、コートに定められた位置にいること。助言や指導はコートチェンジの時のみで規定の時間内に限る。選手はベンチコーチ以外の者から、いかなる助言や指導も受けてはならない。ベンチコーチは登録された選手か顧問に限られる。なおベンチに入る顧問は1名とする。
- (5)ボールの判定については審判に従うこと。カウント、ルールの解釈についての異議、質問は申し出てもよいが、選手およびベンチコーチに限る。

※ 各校顧問は9月4日（日）までの個人戦の結果を記入し、9月8日（木）必着で団体戦のエントリー用紙を男女ディレクターへ郵送する。

## 8. 会場について

- (1)貴重品の管理は、各自で責任をもって管理すること。
- (2)ゴミは全て持ち帰りとする。その場に置いて帰ることはもちろんのこと、最寄り駅や帰り道に設置してあるゴミ箱に捨てて帰ることのないようにすること。また、お菓子を会場に持ち込むことはやめましょう。

## 9. その他

- ・会場へは公共交通機関を利用し、自家用車での来場はご遠慮下さい。住宅地や路上の駐車に対する苦情が増加しています。ルール・マナー向上に一層のご協力をお願いします。
- ・公営コートの駐車場がテニスコートの利用者により満車になり、他の施設（野球場など）の利用者が駐車できないという事態が発生しています。くれぐれも会場には公共交通機関を利用して行くようお願いいたします。
- ・申し込み後に他大会に選出され、本戦に出場できなくなった場合には必ずディレクターに連絡をすること。
- ・関東新人大会出場予定数 男子団体 4,女子団体 4

平成28年度 神奈川県中学校新人テニス大会 男子シングルス本戦

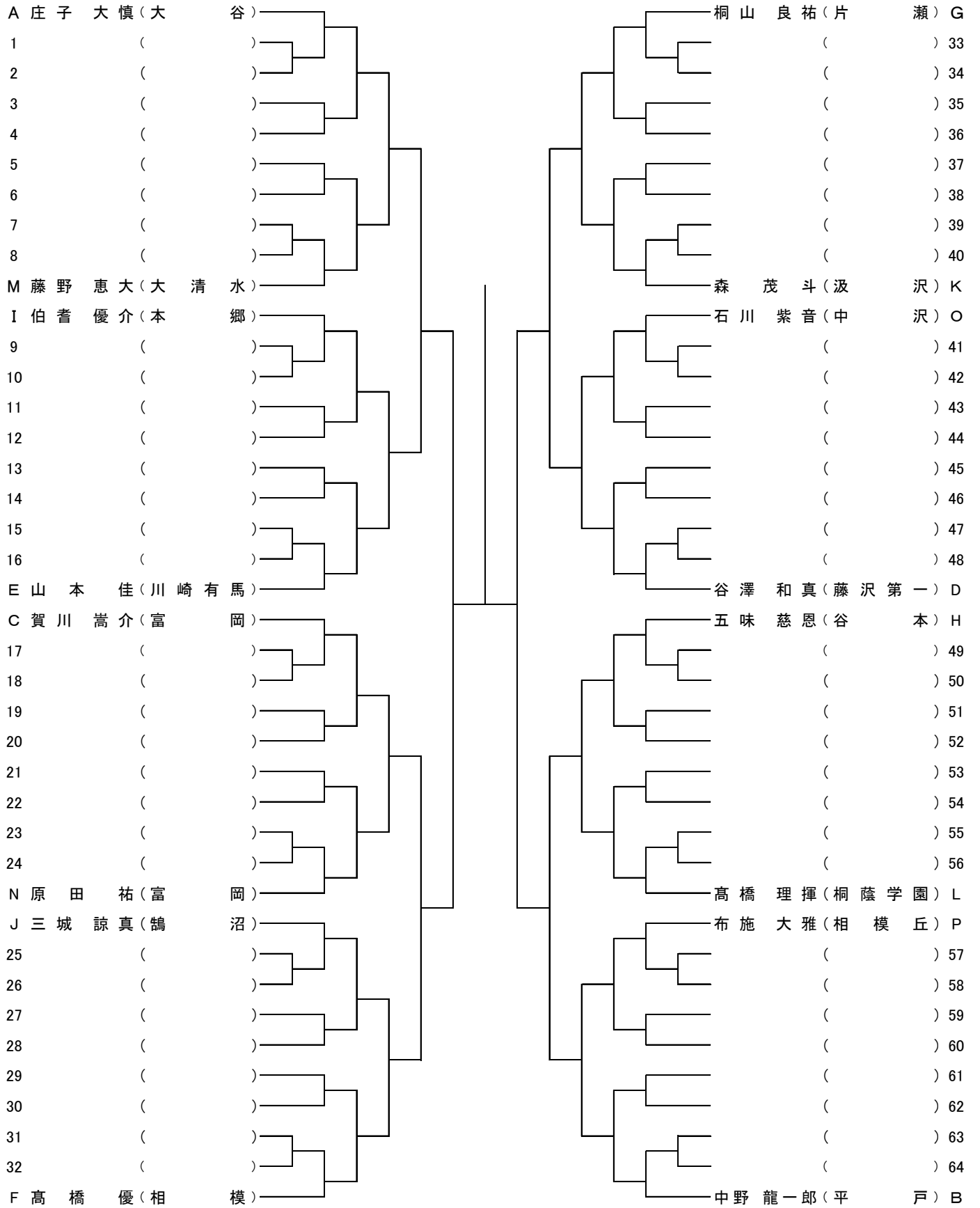



平成28年度 神奈川県中学校新人テニス大会 男子ダブルス本戦

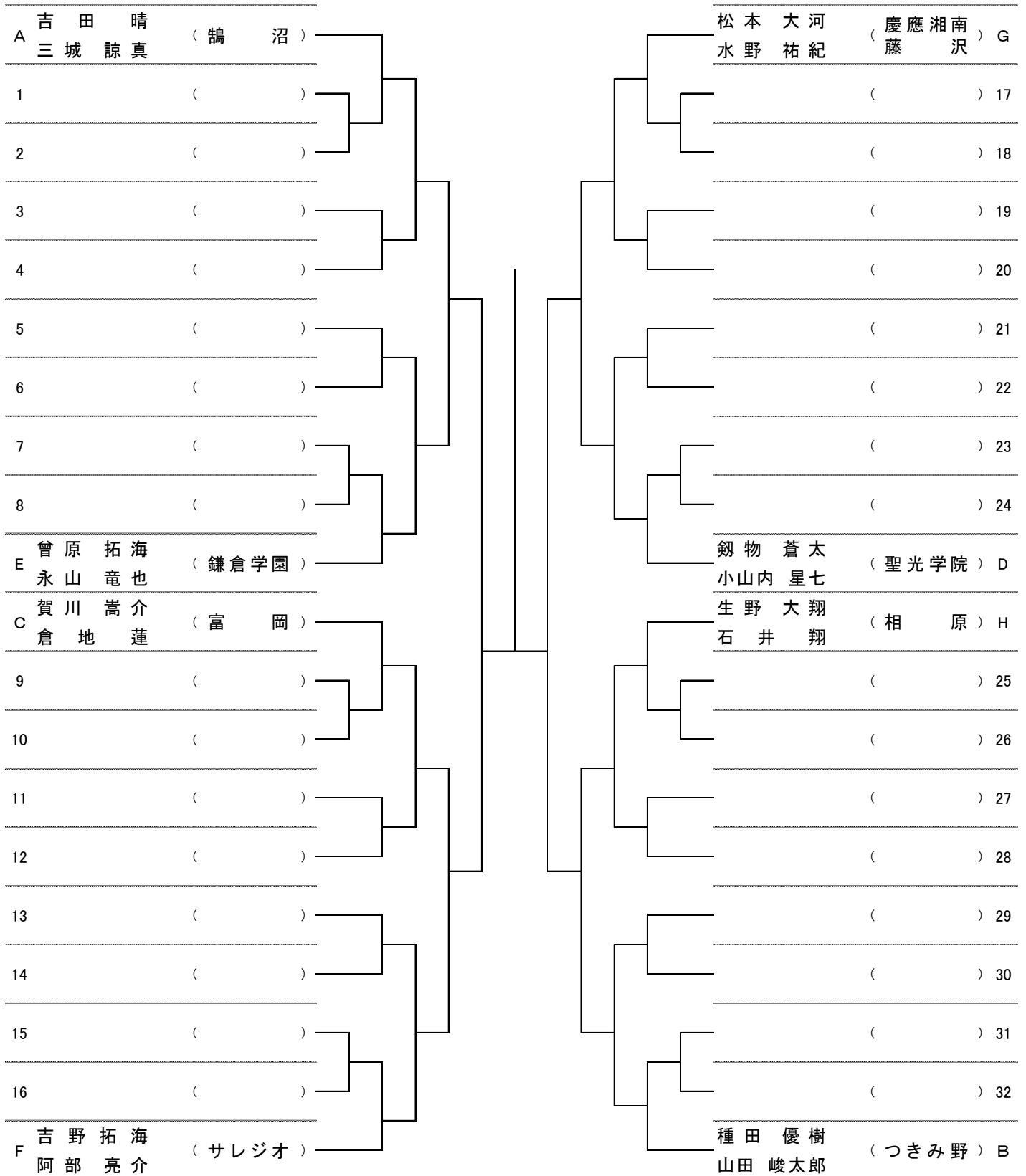

平成28年度 神奈川県中学校新人テニス大会 女子シングルス本戦

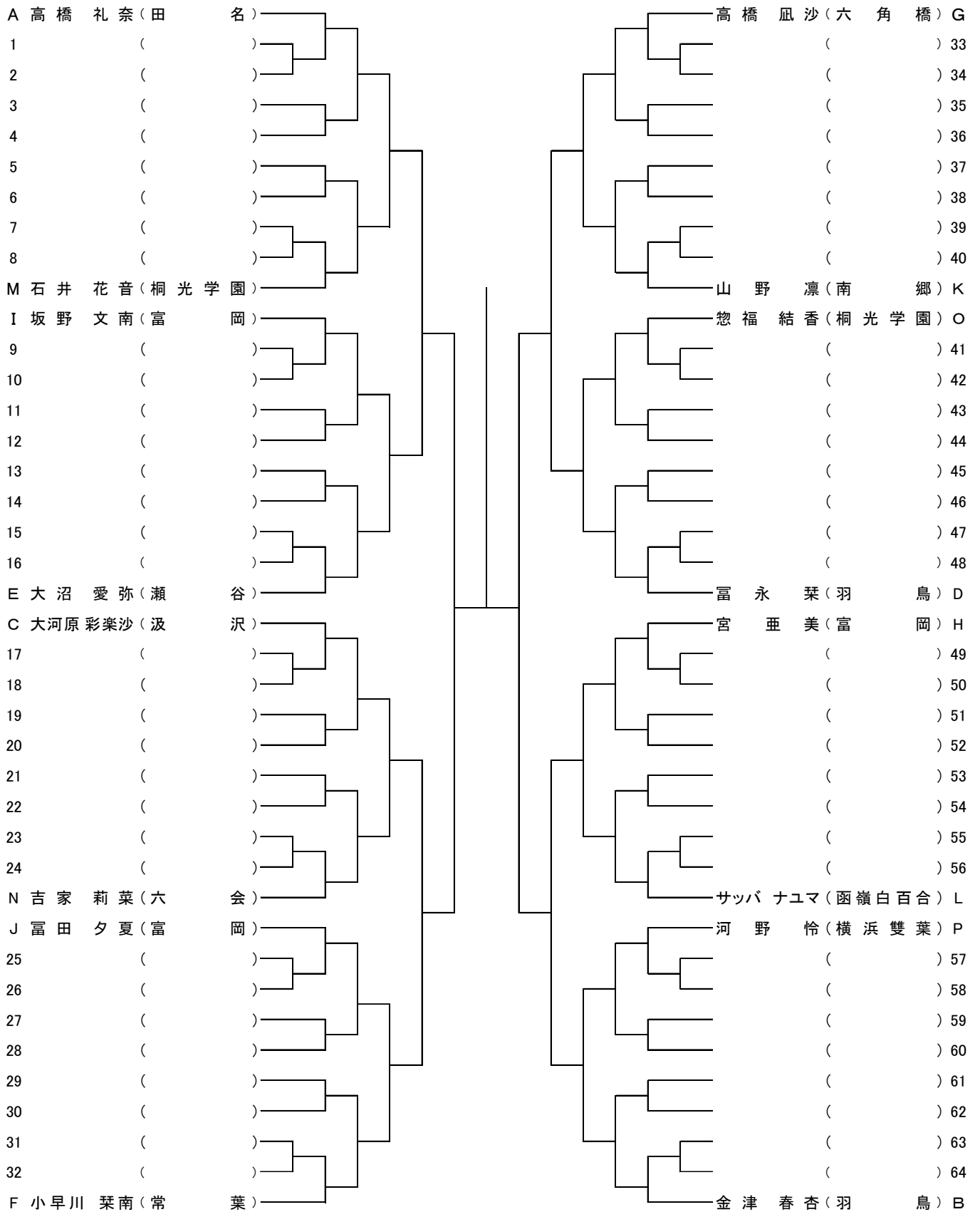

平成28年度 神奈川県中学校新人テニス大会 女子ダブルス本戦

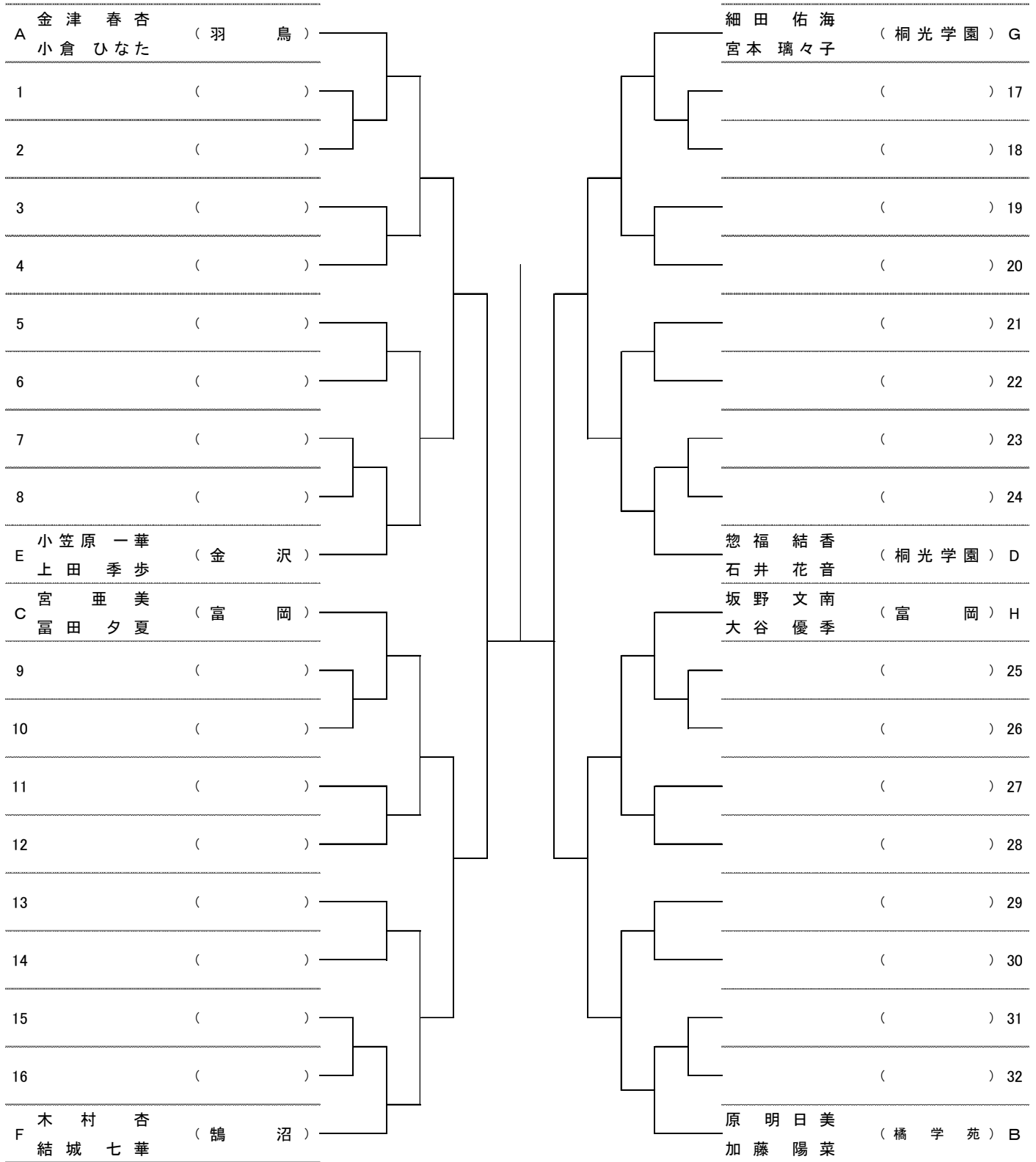

平成 28 年度 神奈川県中学校新人テニス大会 男子シングルス予選 Aブロック①

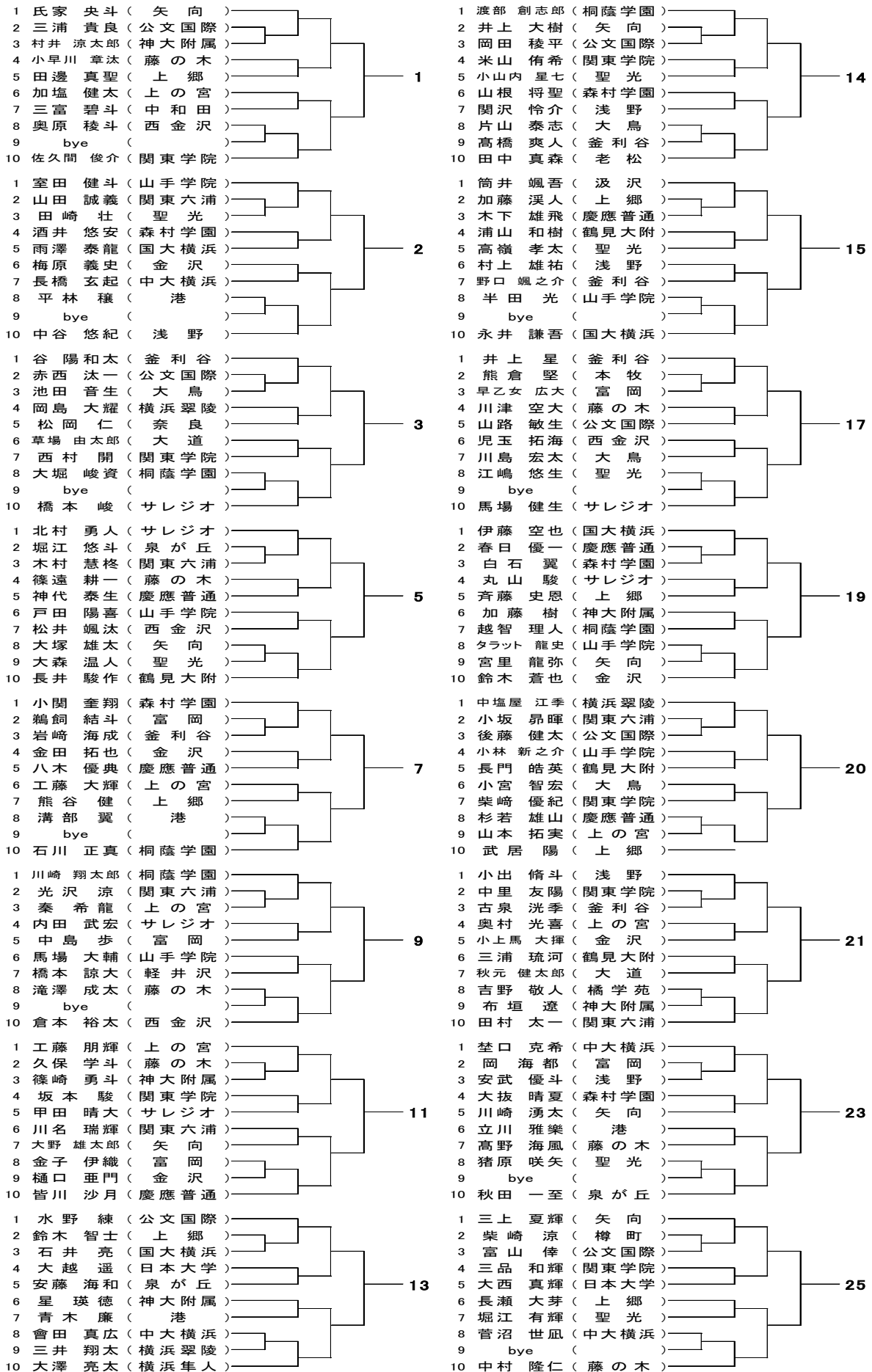

平成 28 年度 神奈川県中学校新人テニス大会 男子シングルス予選 Aブロック②

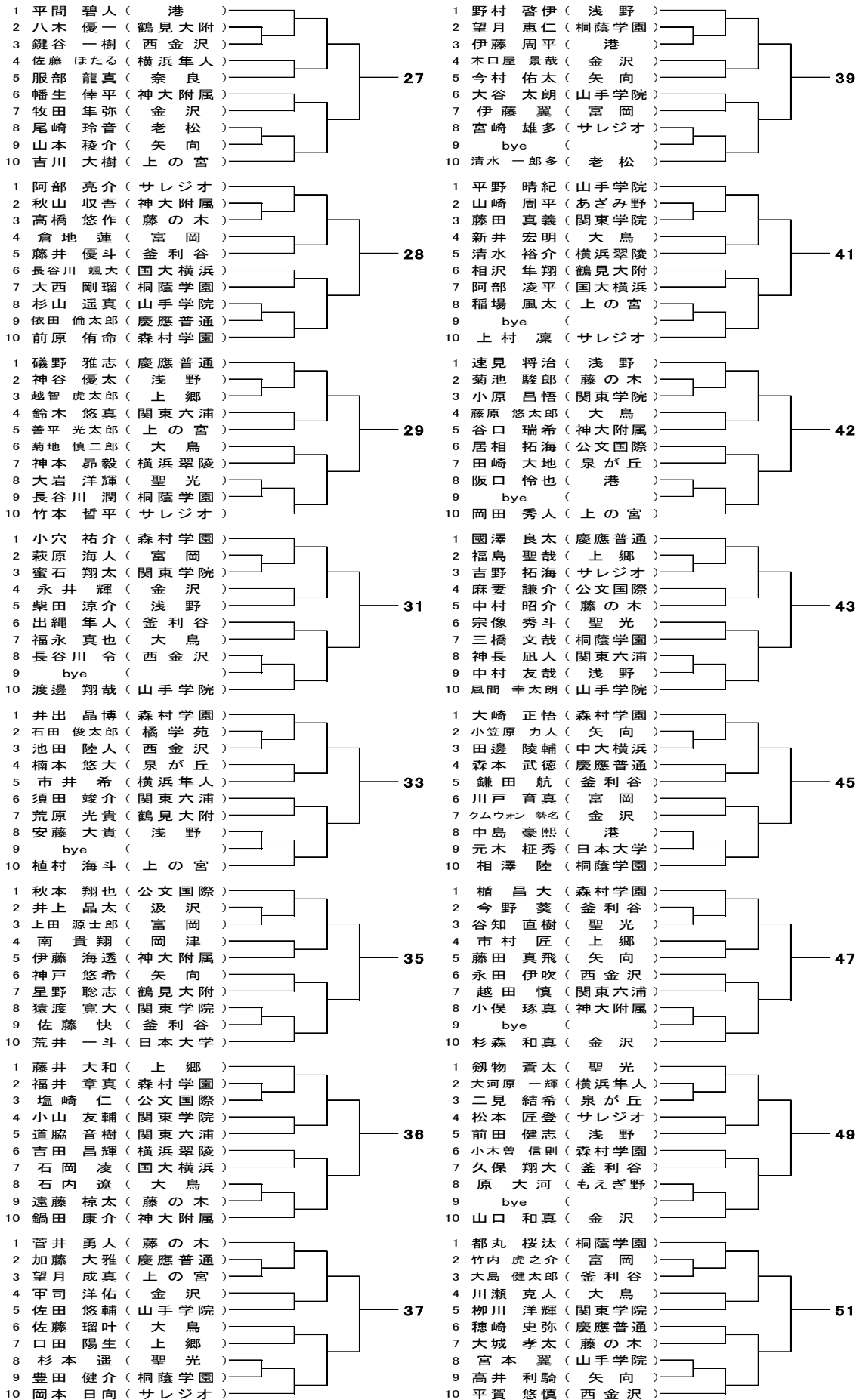

平成 28 年度 神奈川県中学校新人テニス大会 男子シングルス予選 Aブロック③

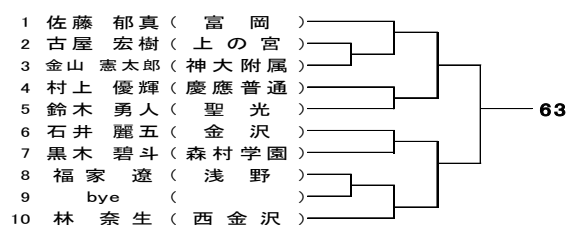
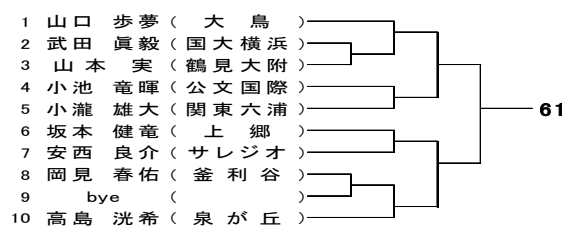
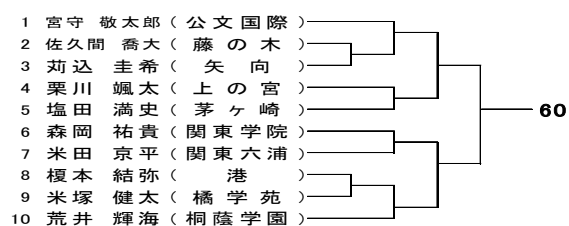
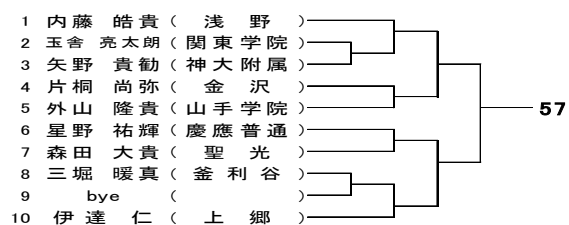
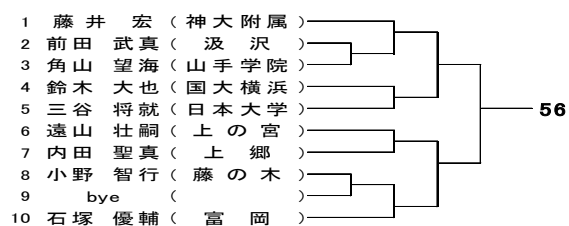
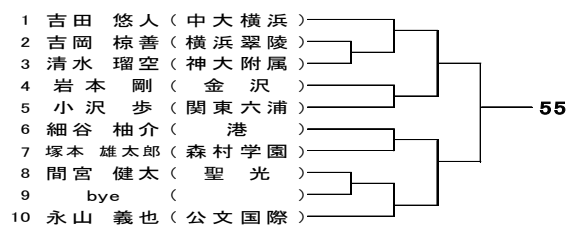
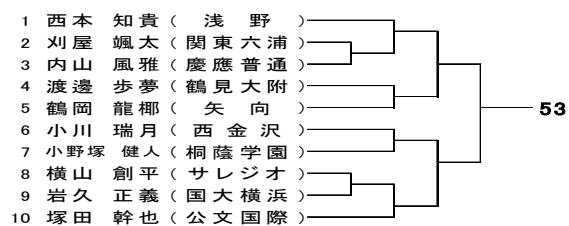

平成 28 年度 神奈川県中学校新人テニス大会 男子ダブルス予選 Aブロック①

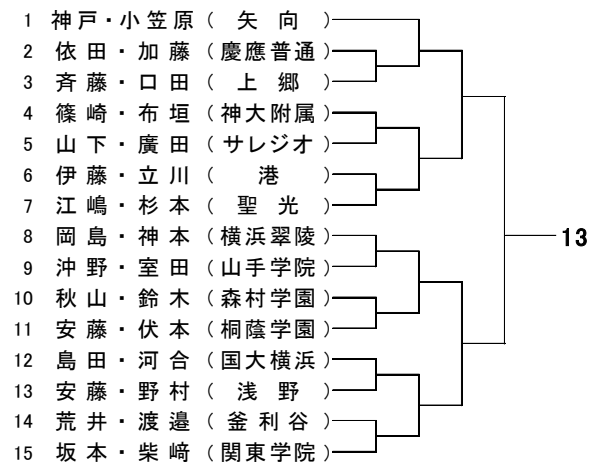
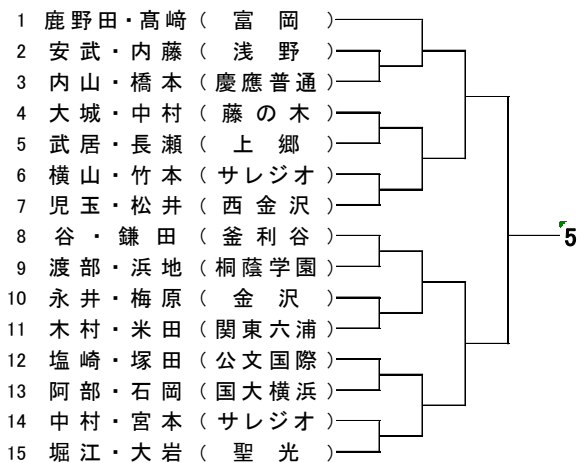
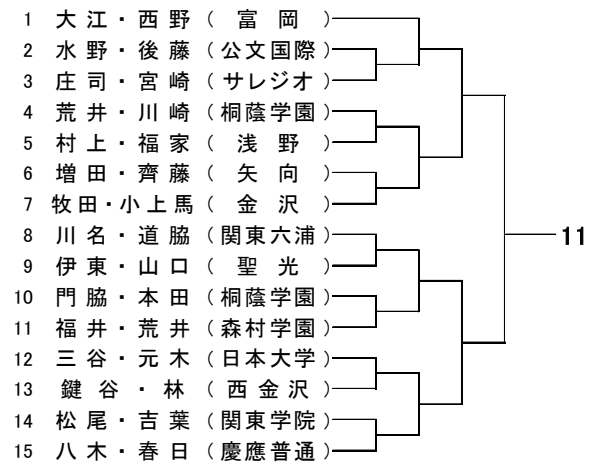
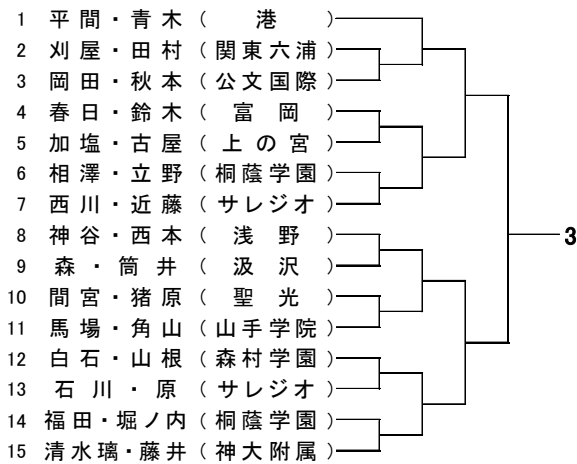
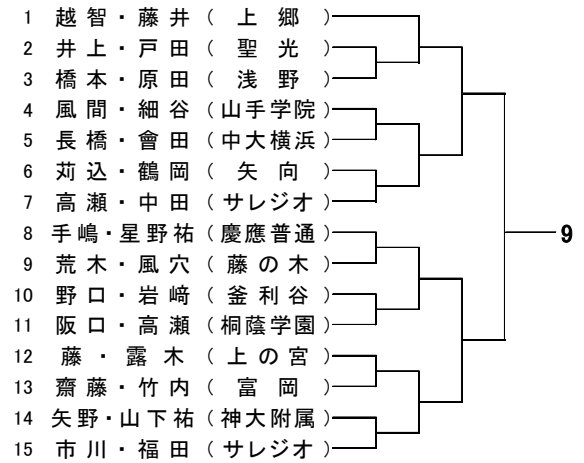
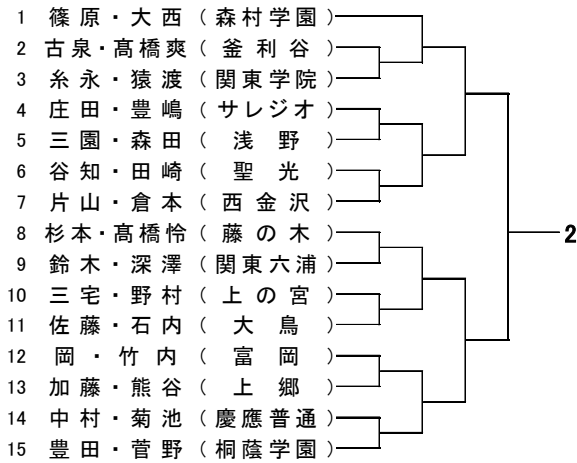
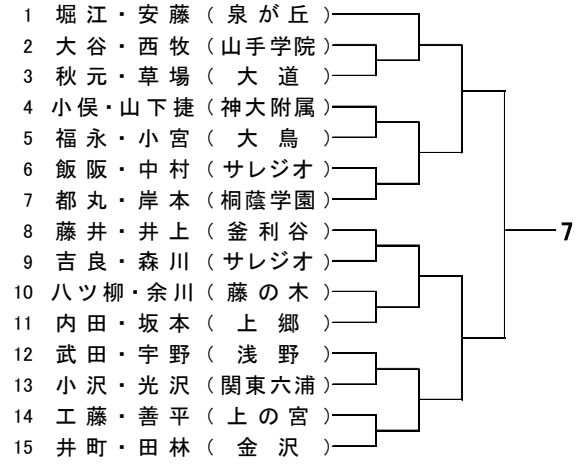
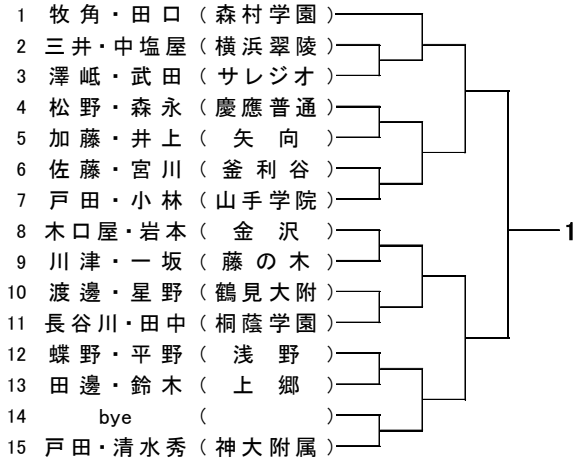

平成 28 年度 神奈川県中学校新人テニス大会 男子ダブルス予選 Aブロック②

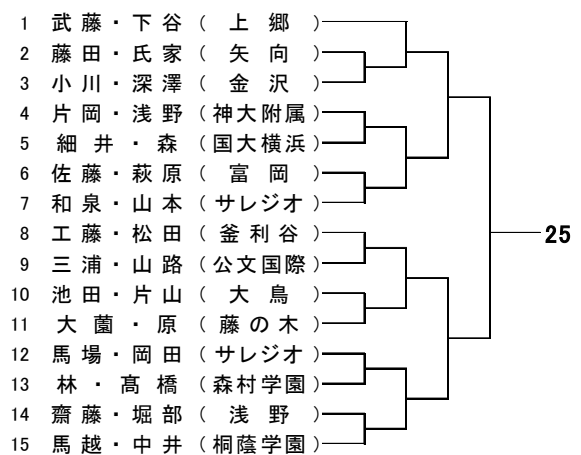
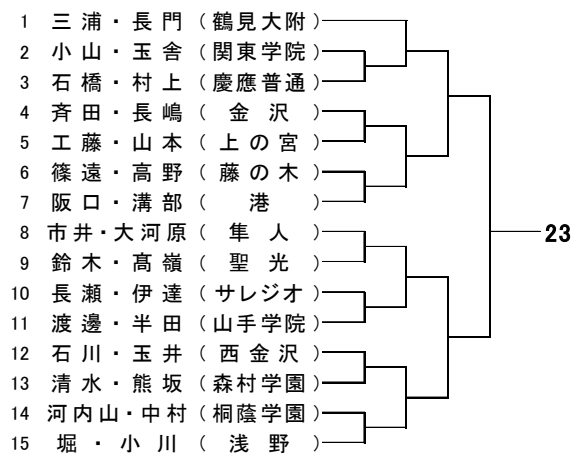
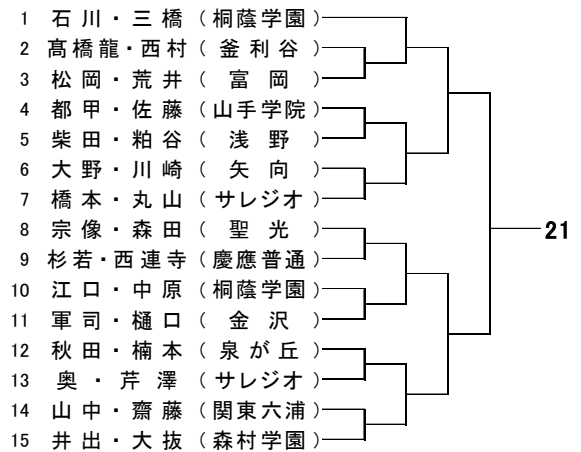
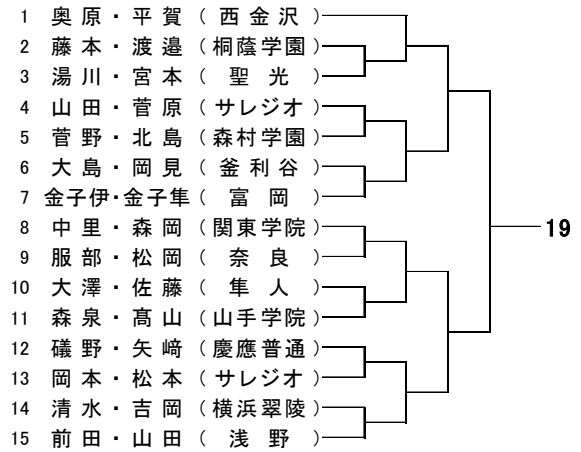
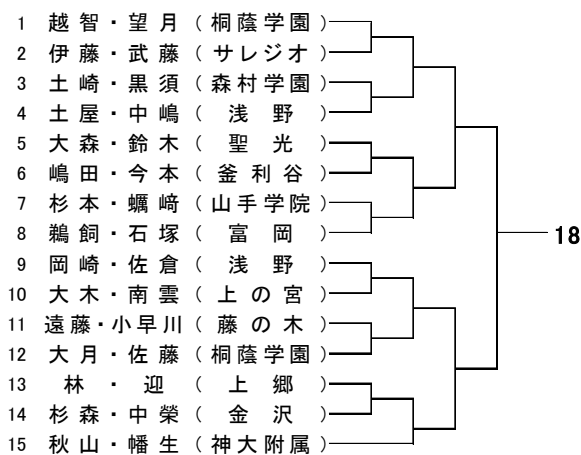
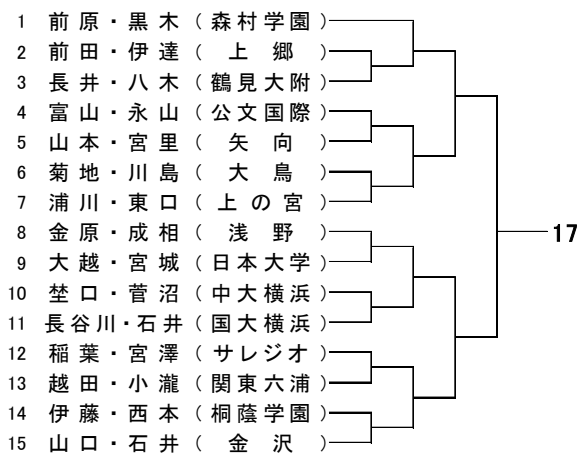
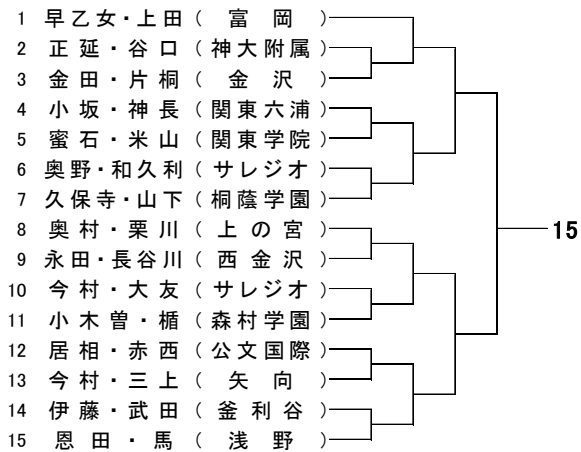
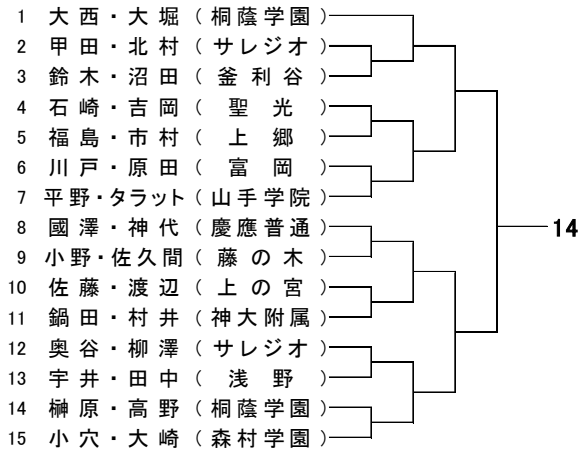



平成 28 年度 神奈川県中学校新人テニス大会 男子ダブルス予選 Aブロック③

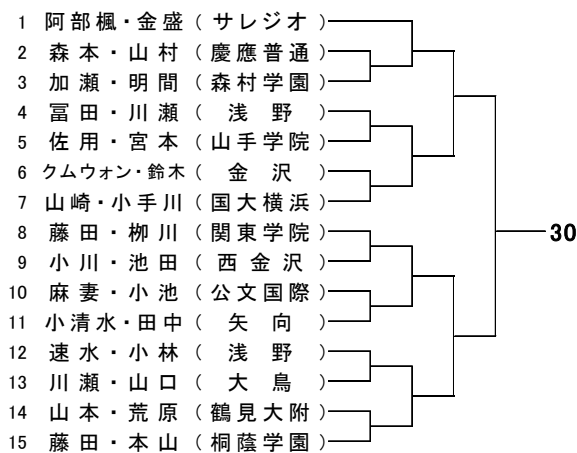
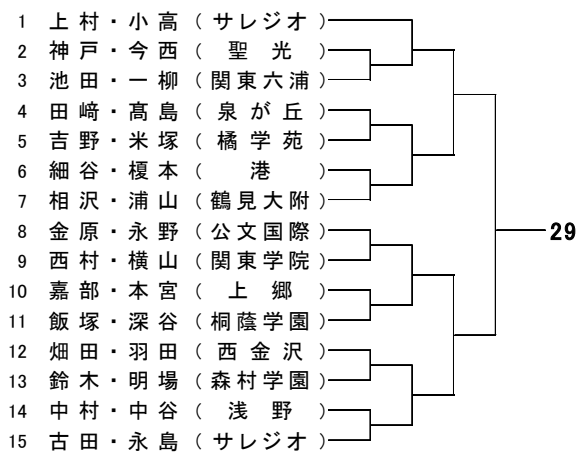
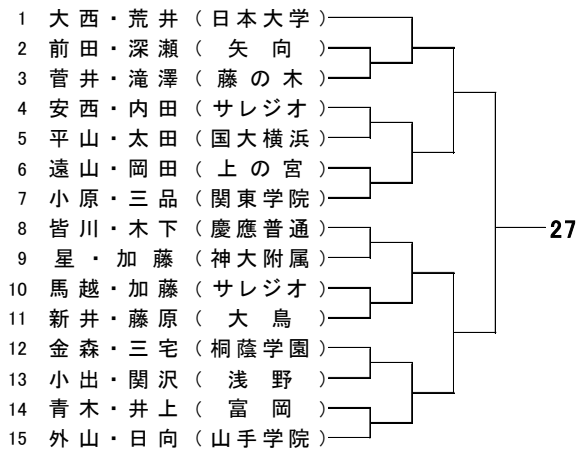
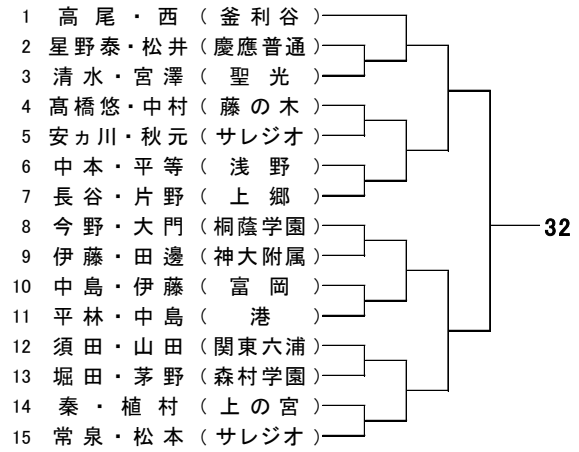
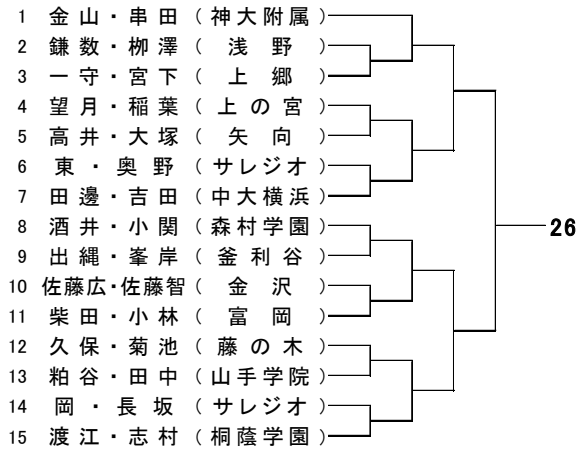

平成 28 年度 神奈川県中学校新人テニス大会 女子シングルス予選 Aブロック①

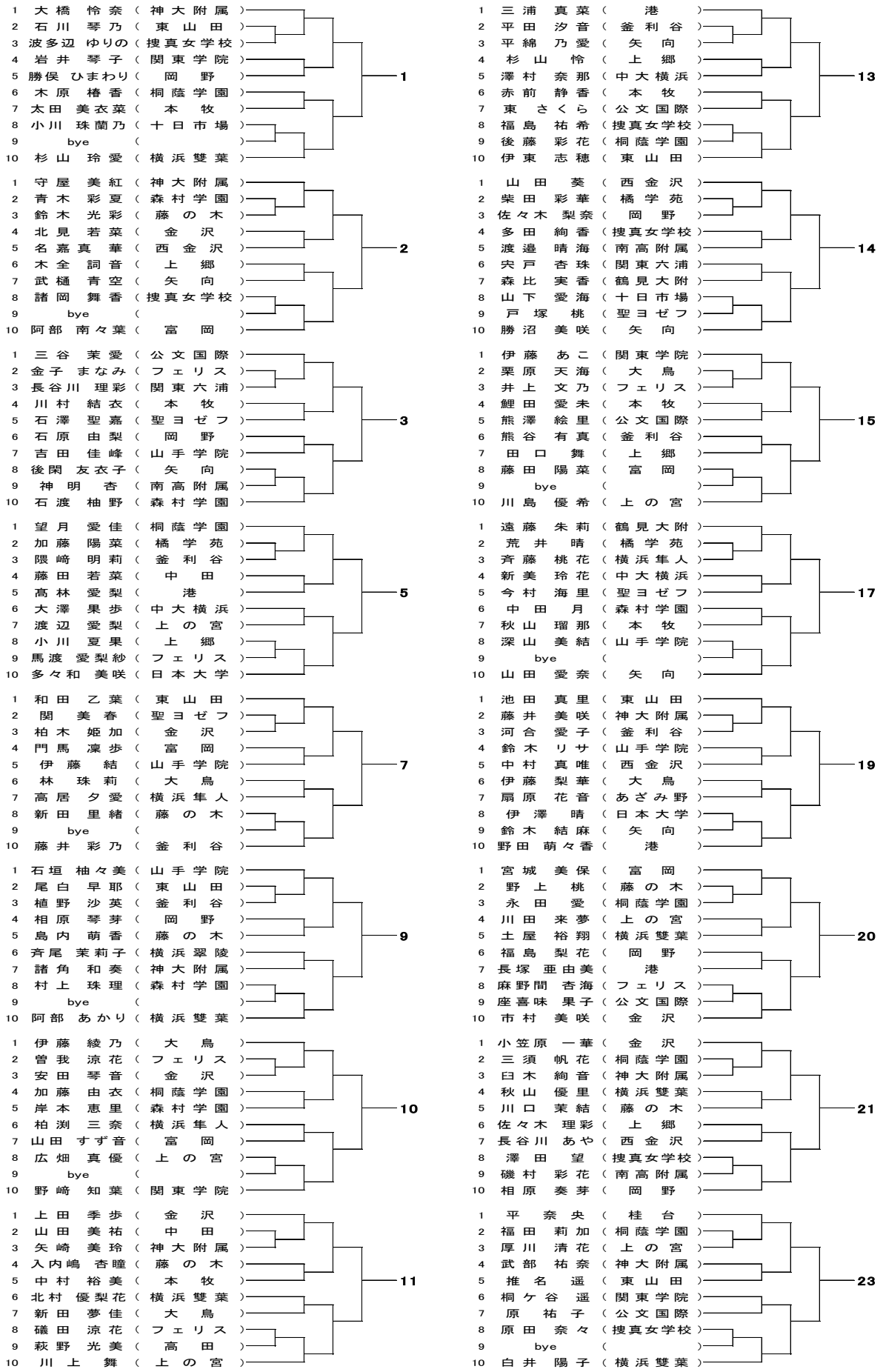

平成 28 年度 神奈川県中学校新人テニス大会 女子シングルス予選 Aブロック②

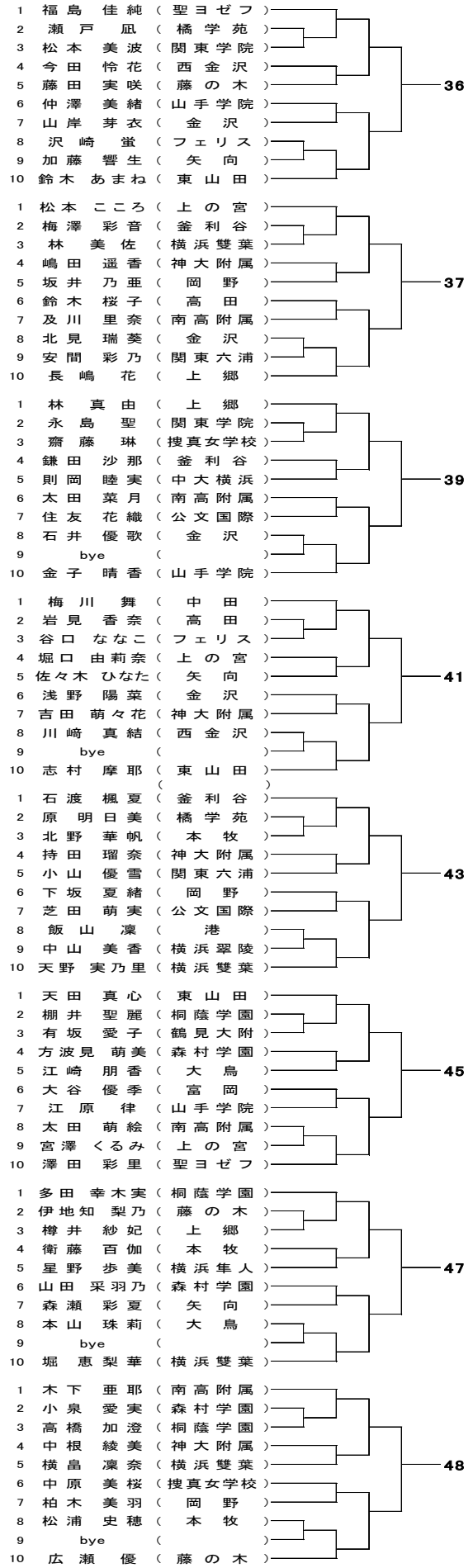
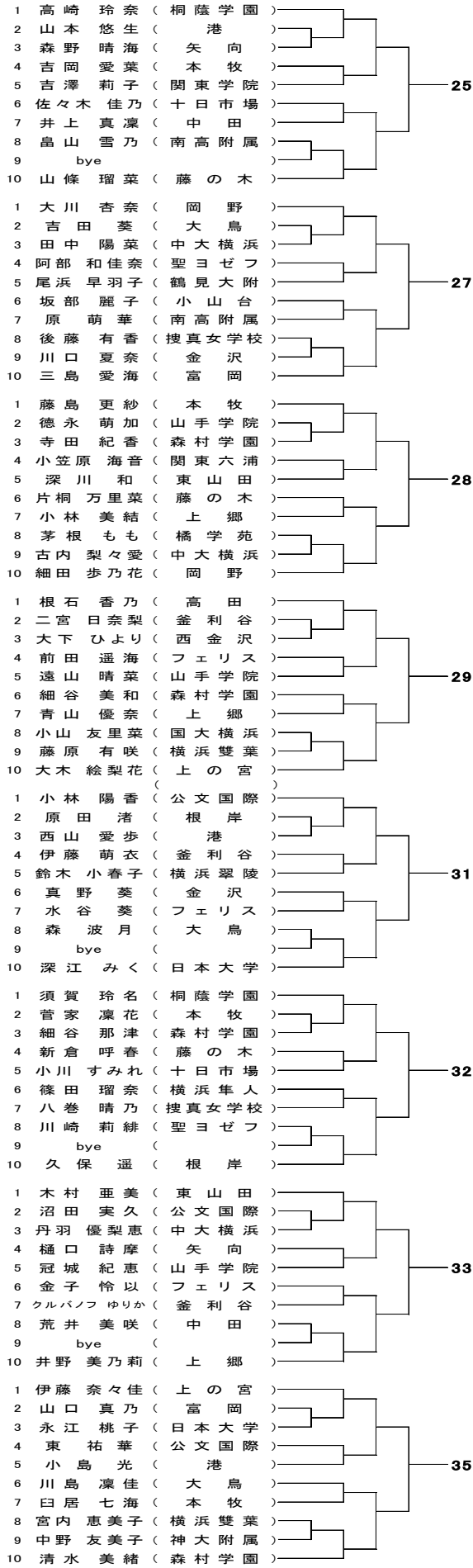

平成 28 年度 神奈川県中学校新人テニス大会 女子シングルス予選 Aブロック③

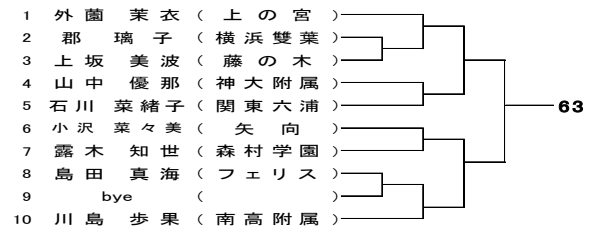
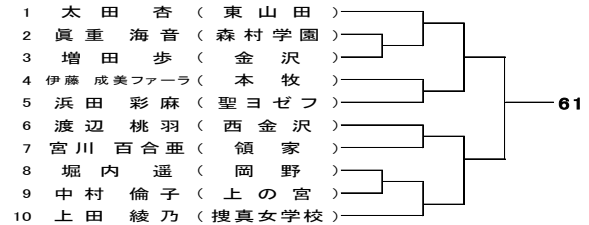
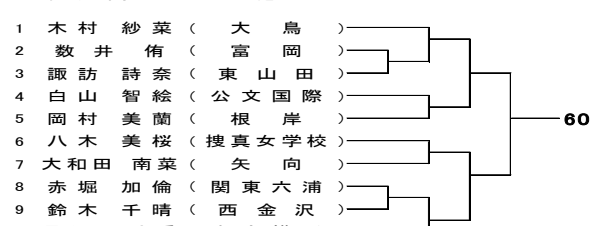
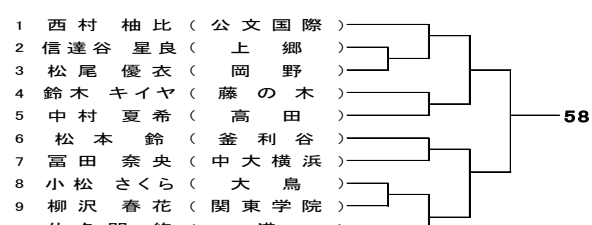
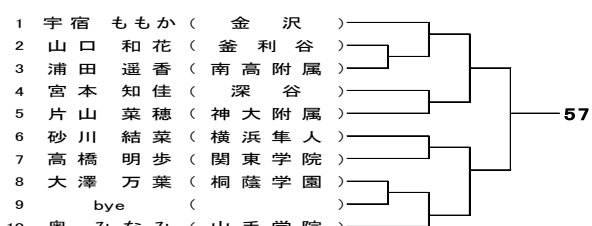
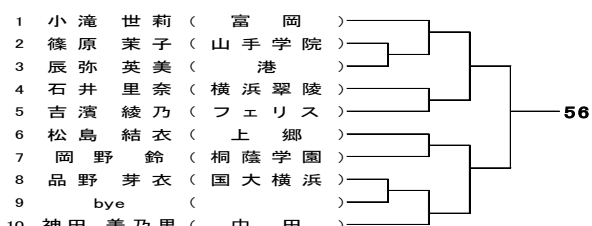
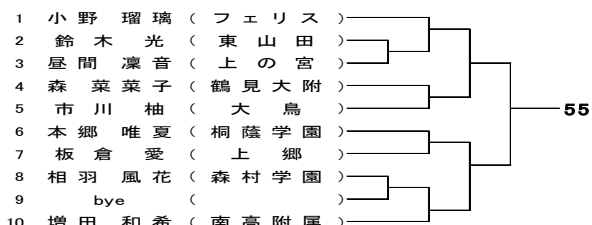
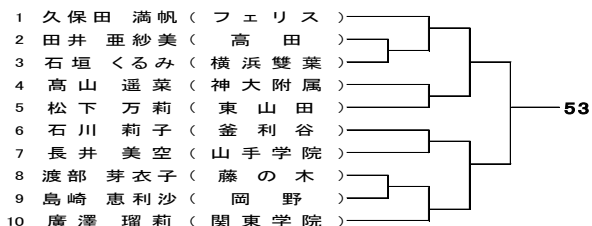
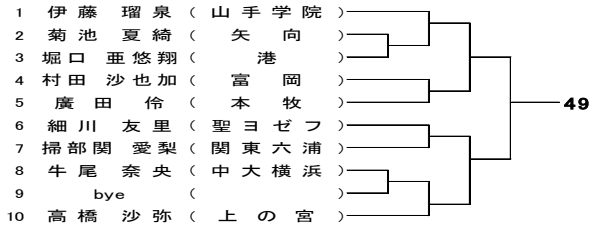

平成 28 年度 神奈川県中学校新人テニス大会 女子ダブルス予選 Aブロック①

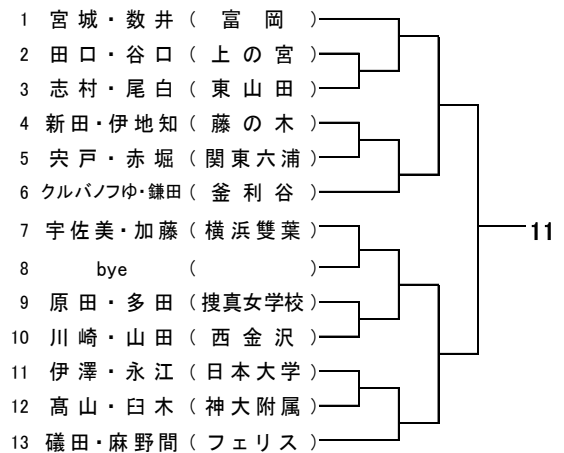
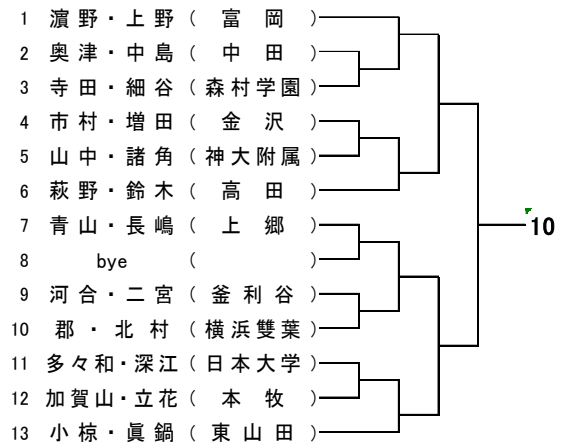
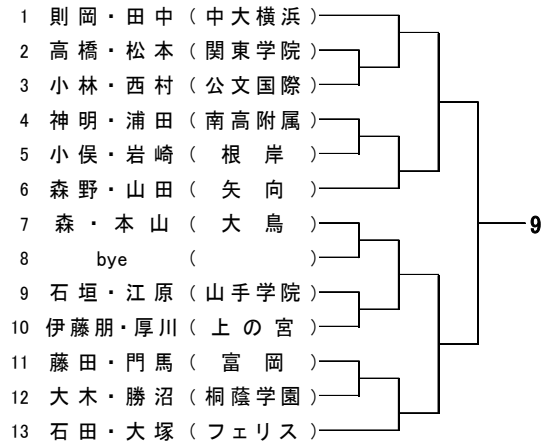
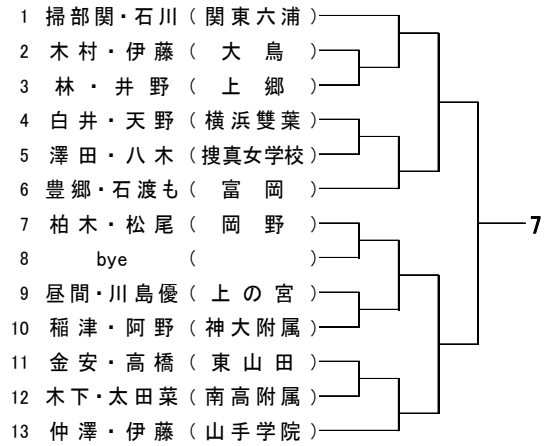
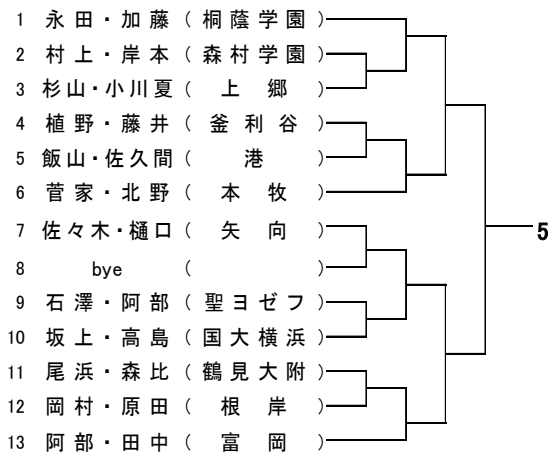
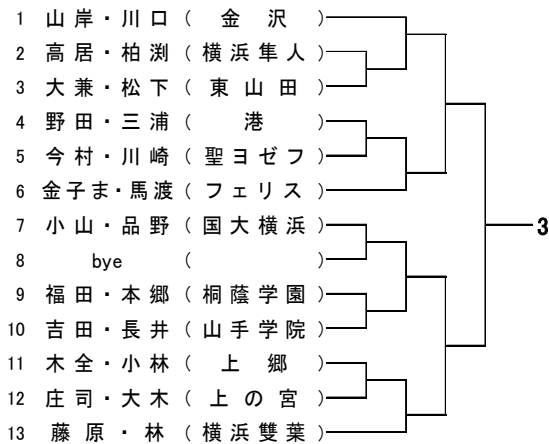
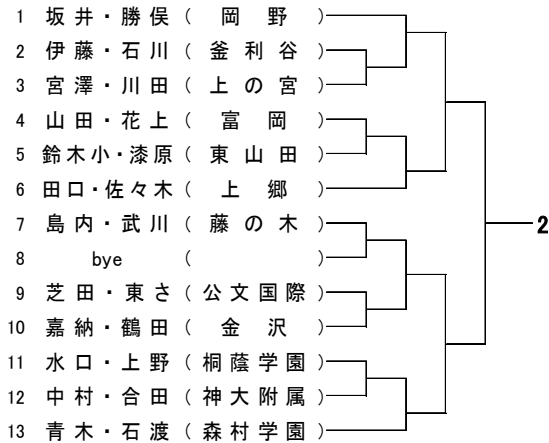
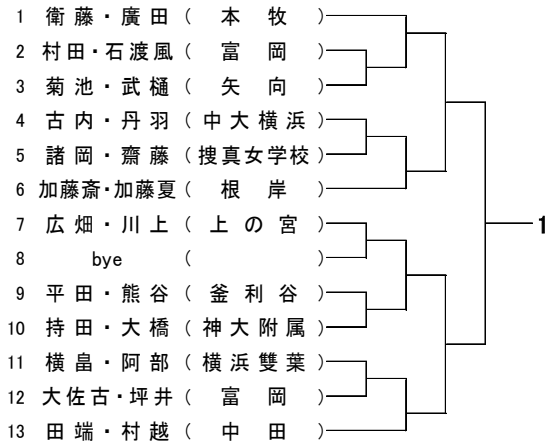

平成 28 年度 神奈川県中学校新人テニス大会 女子ダブルス予選 Aブロック②

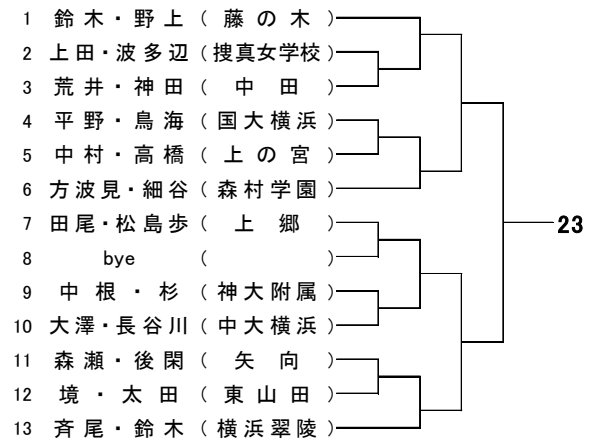
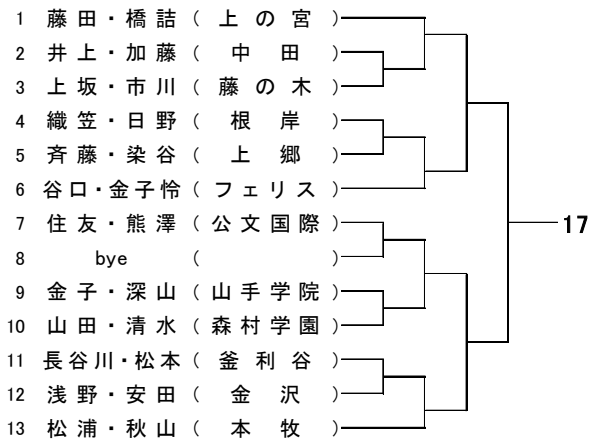
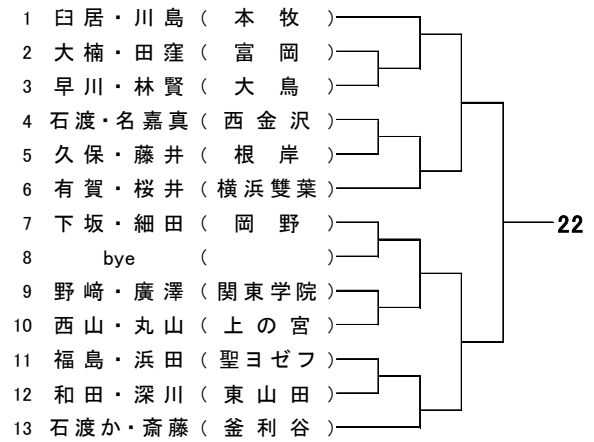
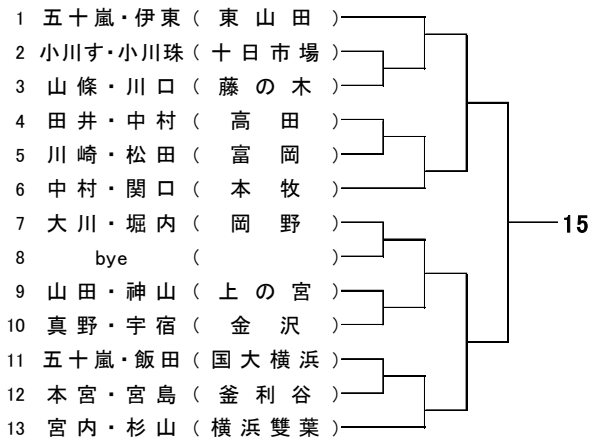
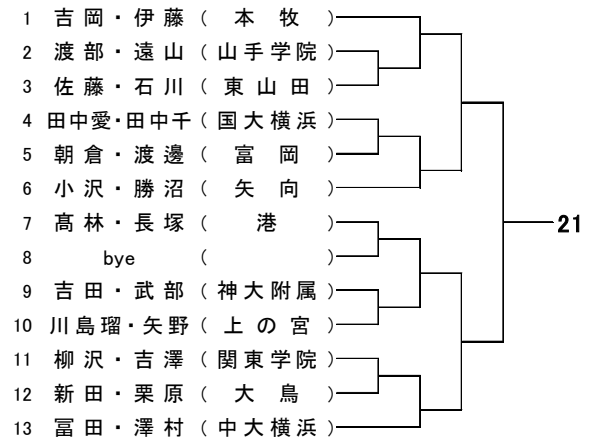
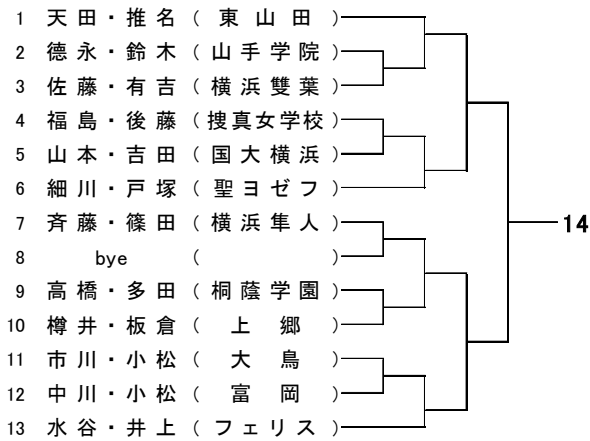
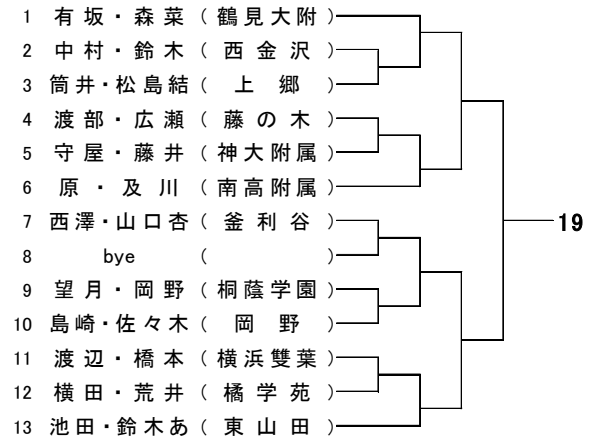
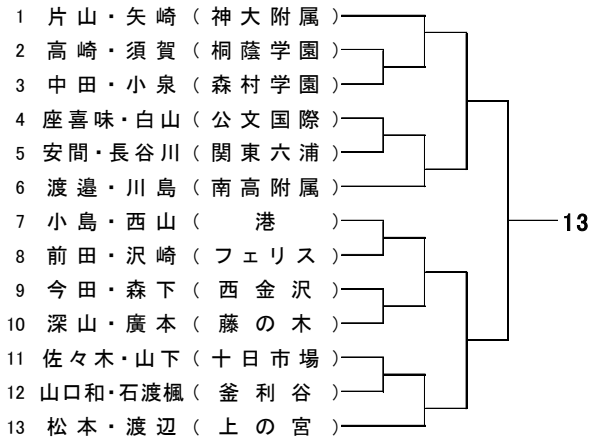

平成 28 年度 神奈川県中学校新人テニス大会 女子ダブルス予選 Aブロック③

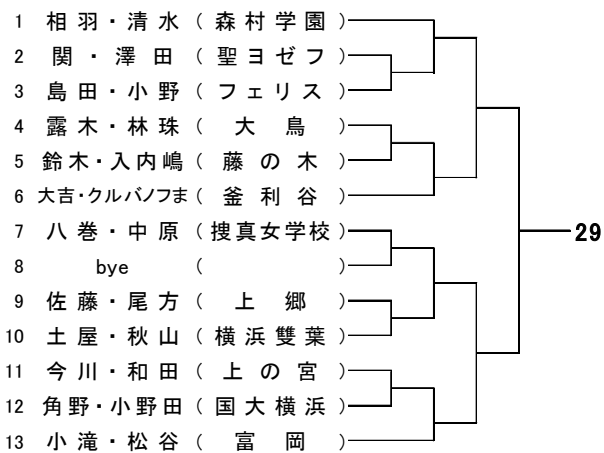
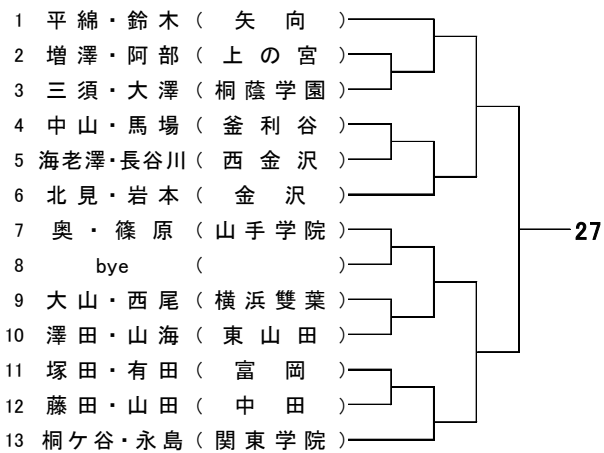
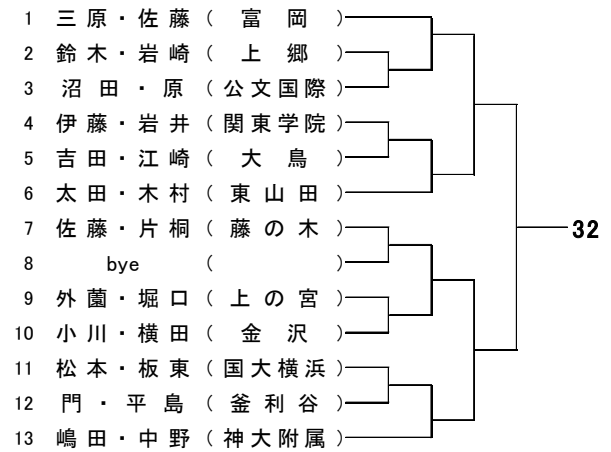
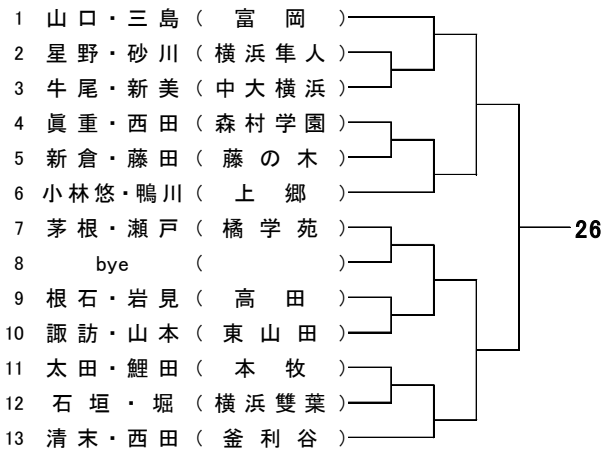
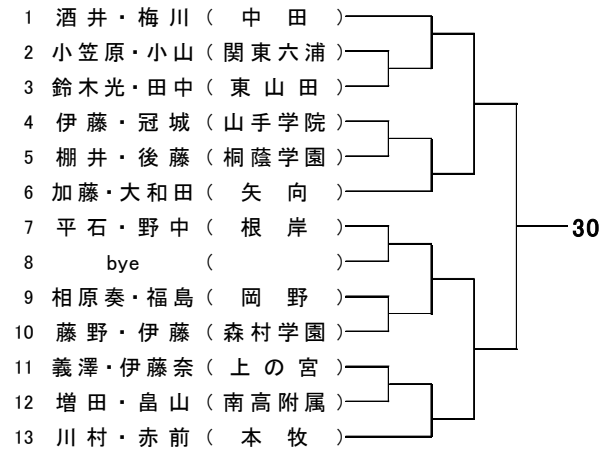
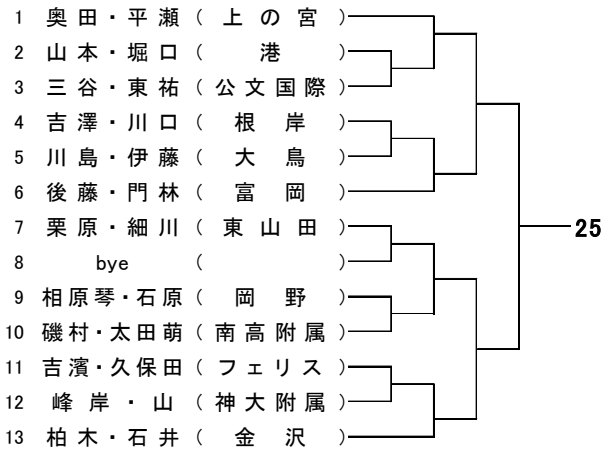

平成 28 年度 神奈川県中学校新人テニス大会 男子シングルス予選 Bブロック①

- 1 塩川 弘貴 (成瀬)
- 2 吉田 大哉 (東海大相模)
- 3 村上 豪 (慶應湘南)
- 4 岸田 大 (栄光)
- 5 和井田 優輝 (葉山)
- 6 山口 凛太郎 (鎌倉学園)
- 7 坂本 光基 (自修館)
- 8 宮川 想良 (相模原中等)
- 9 bye ( )
- 10 田中 統悟 (法政二)

4

- 1 寺下 繁 (上溝)
- 2 上原 舜矢 (東海大相模)
- 3 飯田 快遂 (桐光)
- 4 酒井 太陽 (国大鎌倉)
- 5 大井 一樹 (平塚中等)
- 6 水野 祐紀 (慶應湘南)
- 7 久保 誠登 (城山)
- 8 鈴木 涼 (栄光)
- 9 山本 空志 (鎌倉学園)
- 10 田坂 智貴 (相模原中等)

6

- 1 野口 駿太 (国大鎌倉)
- 2 徳岡 広陸 (自修館)
- 3 高田 航太郎 (善行)
- 4 榛葉 大河 (法政二)
- 5 松村 尚哉 (葉山)
- 6 興野 陵央 (上溝)
- 7 小野 由聖 (桐光)
- 8 石井 翔 (相原)
- 9 木下 景士朗 (平塚中等)
- 10 渡辺 滉士 (日大藤沢)

8

- 1 田島 凜 (平塚中等)
- 2 三原 侑介 (栄光)
- 3 野村 昌也 (法政二)
- 4 高橋 栄吉 (常葉)
- 5 森田 泳志 (厚木)
- 6 林 拓実 (自修館)
- 7 酒井 歩 (日大藤沢)
- 8 羽角 修哉 (桐光)
- 9 片山 一生 (国大鎌倉)
- 10 越後 航志 (鎌倉学園)

10

- 1 香川 豊 (成瀬)
- 2 熊崎 友 (慶應湘南)
- 3 田畑 雄大 (平塚中等)
- 4 新田 祐也 (つきみ野)
- 5 安田 武史 (法政二)
- 6 三浦 剛志 (柏ヶ谷)
- 7 野口 快人 (相模原中等)
- 8 星川 優太 (葉山)
- 9 加藤 仁 (相陽)
- 10 水口 陸 (東海大相模)

12

- 1 笠井 祐飛 (鎌倉学園)
- 2 日高 翔太 (上溝)
- 3 高安 優貴 (慶應湘南)
- 4 河内 真三朗 (葉山)
- 5 松島 蓮 (アレセイア)
- 6 橋本 隼人 (桐光)
- 7 下村 勘太 (相模原中等)
- 8 前田 逸翔 (日大藤沢)
- 9 bye ( )
- 10 土屋 光太 (栄光)

16

- 1 松澤 拓実 (日大藤沢)
- 2 三浦 稔貴 (慶應湘南)
- 3 大友 郁人 (平塚中等)
- 4 当山 大貴 (上溝)
- 5 吉濱 太晴 (鎌倉学園)
- 6 小久保 遼紀 (相模原中等)
- 7 富永 結士 (法政二)
- 8 竹重 愁馬 (相陽)
- 9 bye ( )
- 10 杵淵 心温 (国大鎌倉)

18

- 1 川上 威宗 (国大鎌倉)
- 2 小松 駿介 (鶴沼)
- 3 久保田 朝陽 (平塚中等)
- 4 渡辺 瞬 (桐光)
- 5 飯室 祐太郎 (栄光)
- 6 大川 哲史 (法政二)
- 7 今塩屋 秀太 (東海大相模)
- 8 松本 大河 (慶應湘南)
- 9 並松 大輔 (葉山)
- 10 小林 泰斗 (日大藤沢)

22

- 1 仁平 遼河 (相模原中等)
- 2 金崎 慈瑛 (東海大相模)
- 3 福岡 遼太郎 (栄光)
- 4 石綿 心一 (麻生)
- 5 岩本 悠汰 (相模台)
- 6 山田 大雅 (上溝)
- 7 箱田 日色 (西高津)
- 8 萩山 竜生 (自修館)
- 9 宮本 有楽 (桐光)
- 10 小島 颯太郎 (葉山)

24

- 1 鈴木 潤平 (国大鎌倉)
- 2 三富 陽介 (自修館)
- 3 見田村 圭斗 (桐光)
- 4 齋藤 潤一 (平塚中等)
- 5 四方 亮 (栄光)
- 6 泉谷 陸 (葉山)
- 7 武田 侑万 (法政二)
- 8 鈴木 稜士 (上溝)
- 9 bye ( )
- 10 尾崎 悠人 (成瀬)

26

- 1 徳永 雅貴 (鎌倉学園)
- 2 二宮 大樹 (慶應湘南)
- 3 平田 凜 (日大藤沢)
- 4 米谷 瑠桐 (東海大相模)
- 5 秦野 耀 (相模原中等)
- 6 後藤 選矢 (アレセイア)
- 7 林 大雅 (平塚中等)
- 8 池田 駿介 (桐光)
- 9 千葉 勇輝 (上溝)
- 10 石井 隆太郎 (法政二)

30

- 1 森口 知音 (日大藤沢)
- 2 菅原 大雅 (栄光)
- 3 野口 拓優 (文命)
- 4 本多 哲也 (海老名)
- 5 中村 浩規 (東海大相模)
- 6 田村 夏武 (国大鎌倉)
- 7 戸田 健太郎 (相模原中等)
- 8 土屋 洋人 (鎌倉学園)
- 9 bye ( )
- 10 岩下 歩叶 (南毛利)

32

- 1 相川 和輝 (東海大相模)
- 2 井深 大地 (慶應湘南)
- 3 高柳 息吹 (日大藤沢)
- 4 永山 竜也 (鎌倉学園)
- 5 稲田 怜馬 (法政二)
- 6 山崎 理人 (栄光)
- 7 渡邊 理仁 (自修館)
- 8 白石 貴教 (上溝)
- 9 bye ( )
- 10 小山 拓人 (桐光)

34

- 1 笠原 颯大 (相模原中等)
- 2 鈴木 陸太 (葉山)
- 3 菅谷 一步 (上溝)
- 4 比嘉 啓介 (成瀬)
- 5 平井 星伍 (自修館)
- 6 平野 太一 (はるひ野)
- 7 原田 悠仁 (藤野)
- 8 山崎 裕太郎 (平塚中等)
- 9 川島 瑠伊 (桐光)
- 10 佐山 晴都 (法政二)

38

- 1 鷺坂 空 (東海大相模)
- 2 橋口 堅人 (栄光)
- 3 長井 奏 (国大鎌倉)
- 4 市川 奏名 (横須賀学院)
- 5 小川 涼太 (葉山)
- 6 吉川 明澄 (平塚中等)
- 7 森谷 太一 (慶應湘南)
- 8 石野 丞 (日大藤沢)
- 9 bye ( )
- 10 石田 虹帆 (鎌倉学園)

40

- 1 森 翔太 (鎌倉学園)
- 2 松永 晃明 (平塚中等)
- 3 大野 翔 (自修館)
- 4 種田 優樹 (つきみ野)
- 5 石原 直史 (大野南)
- 6 遠藤 月玖 (葉山)
- 7 伊藤 颯汰 (法政二)
- 8 大山 凱斗 (上溝)
- 9 佐々木 亮 (日大藤沢)
- 10 岡本 匠馬 (相模原中等)

44



平成 28 年度 神奈川県中学校新人テニス大会 男子シングルス予選 Bブロック②

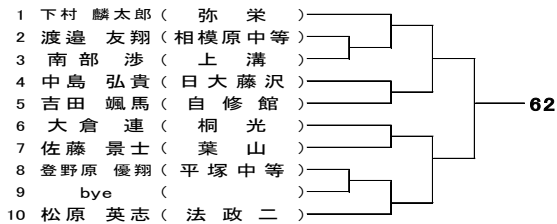
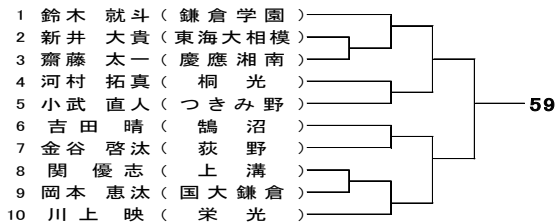
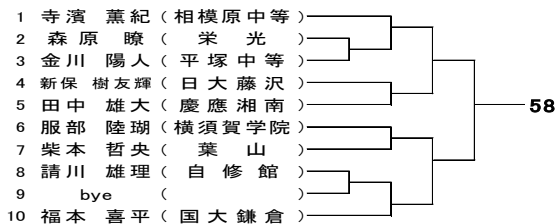
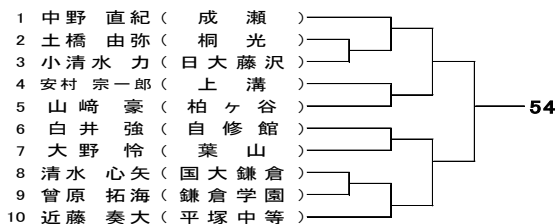
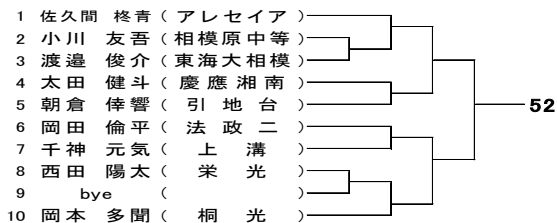
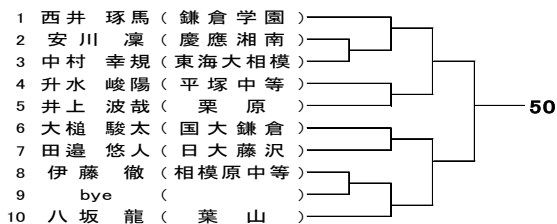
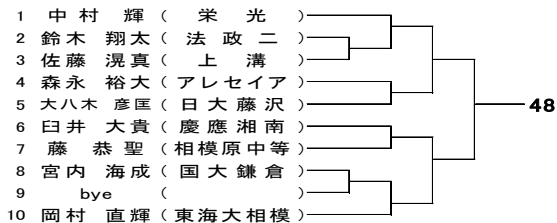
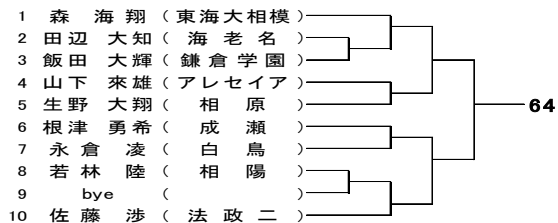
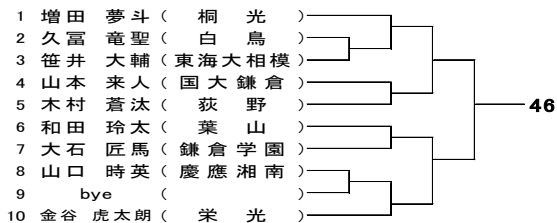

平成 28 年度 神奈川県中学校新人テニス大会 男子ダブルス予選 Bブロック①

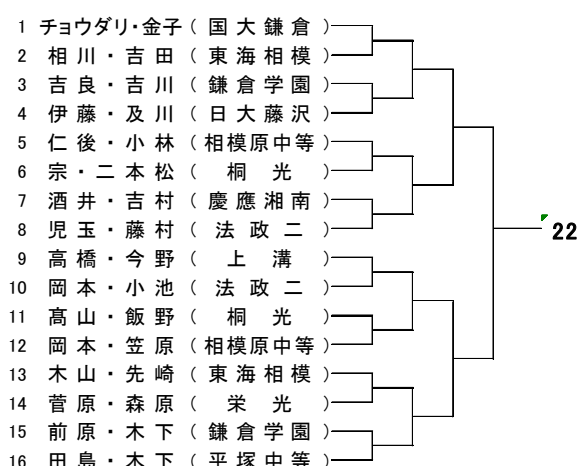
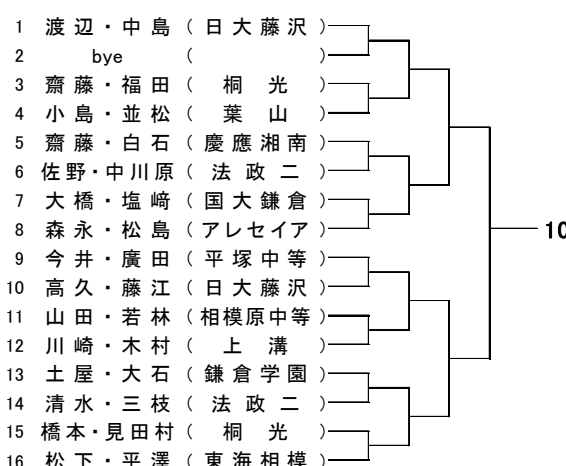
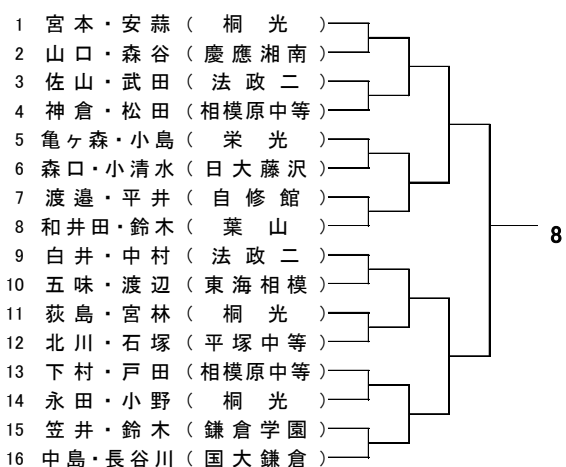
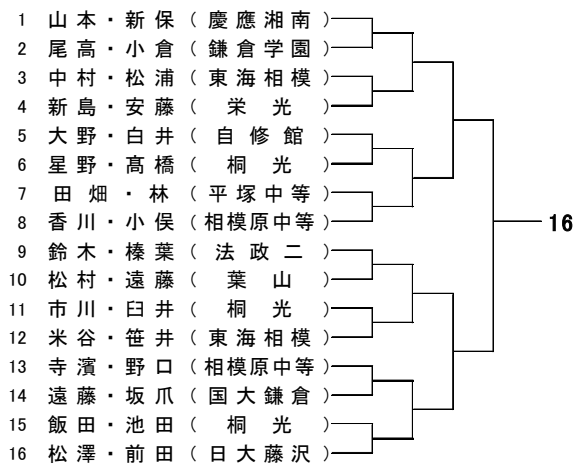
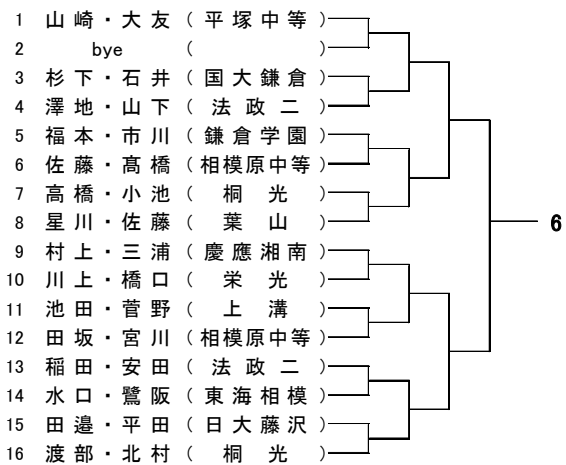
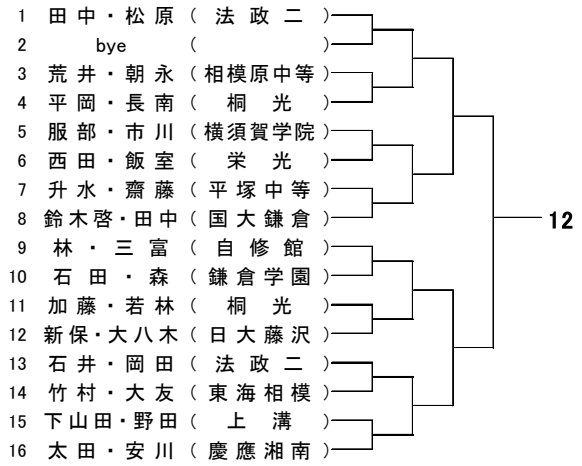
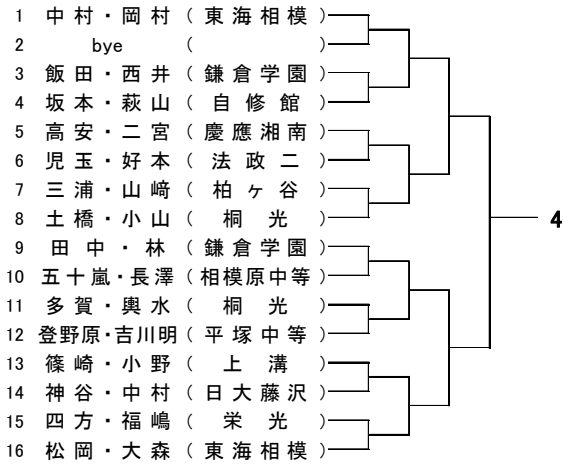

平成 28 年度 神奈川県中学校新人テニス大会 男子ダブルス予選 Bブロック②

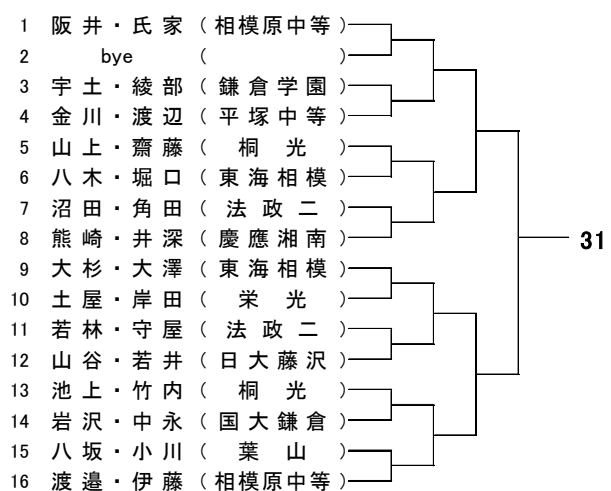
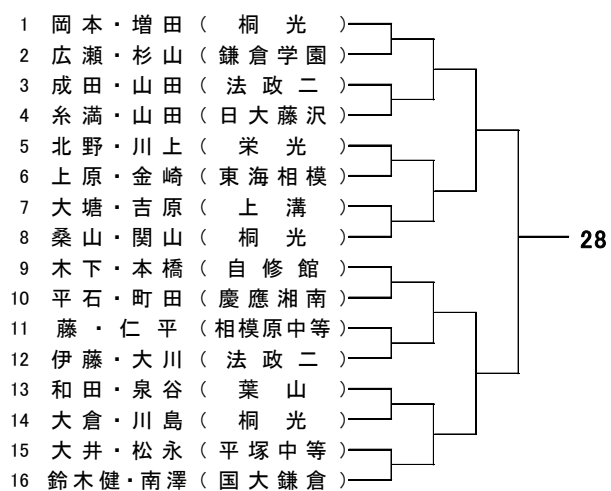

平成 28 年度 神奈川県中学校新人テニス大会 女子シングルス予選 Bブロック①

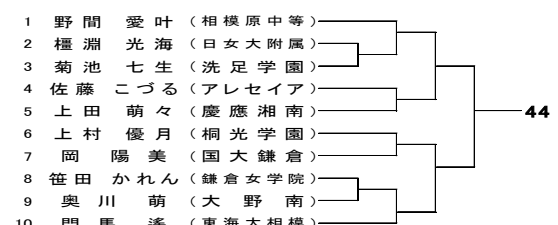
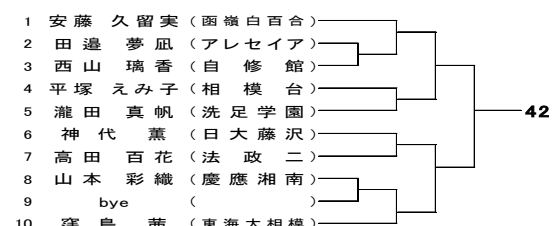
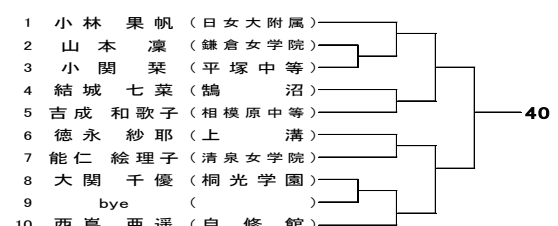
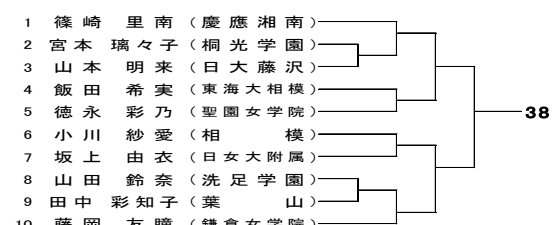
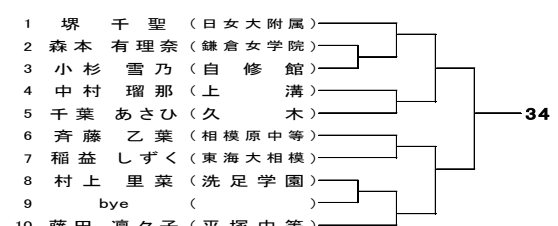
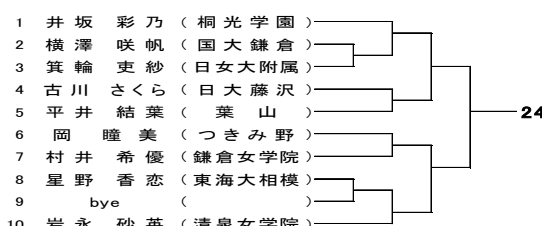
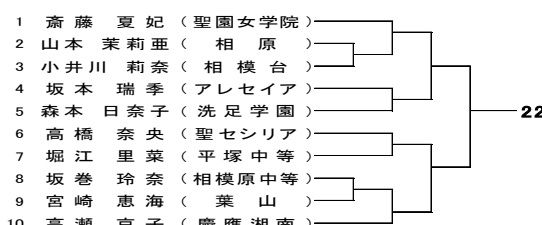
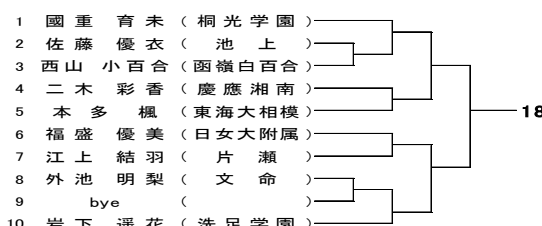
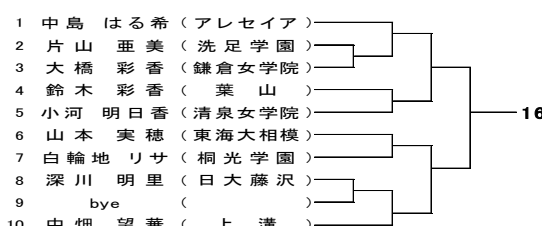
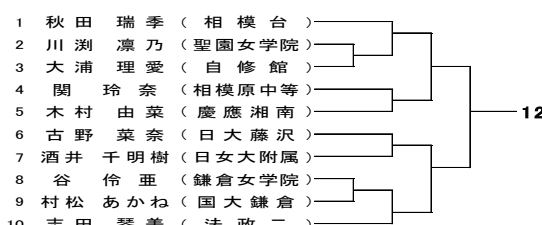
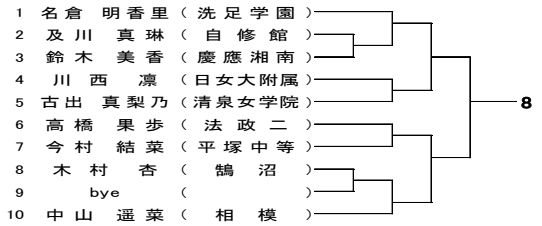

平成 28 年度 神奈川県中学校新人テニス大会 女子シングルス予選 Bブロック②

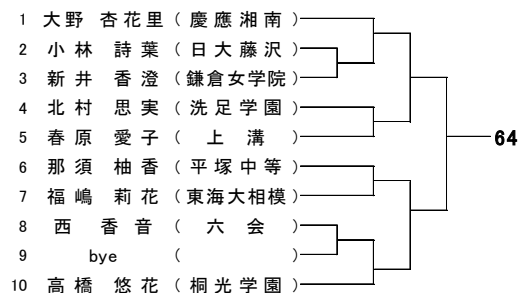
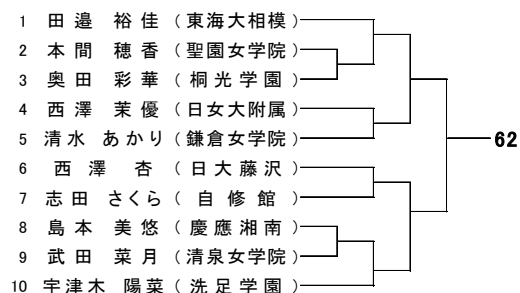
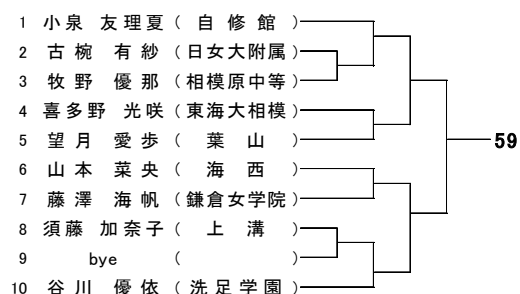
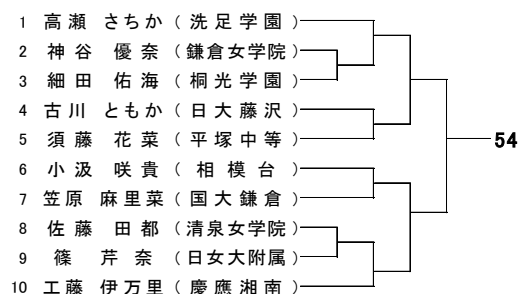
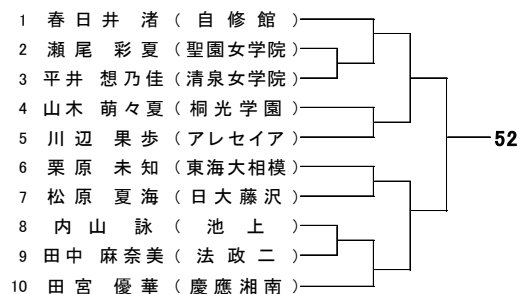
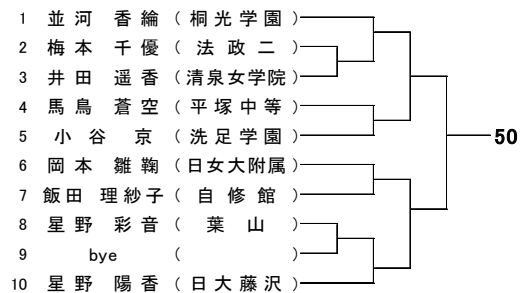

平成 28 年度 神奈川県中学校新人テニス大会 女子ダブルス予選 Bブロック①

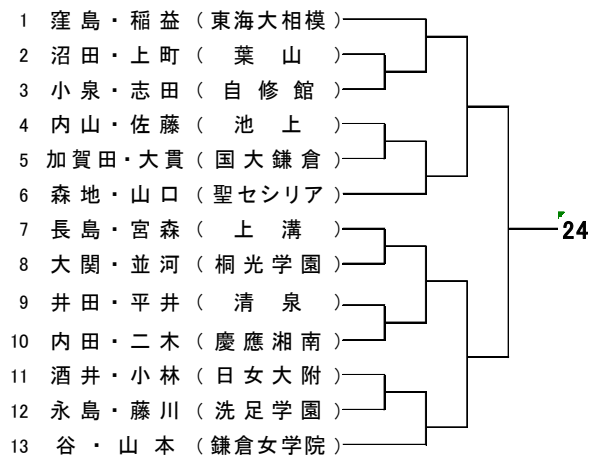
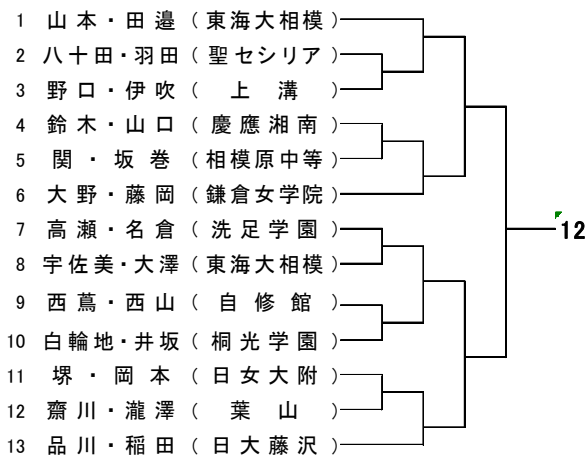
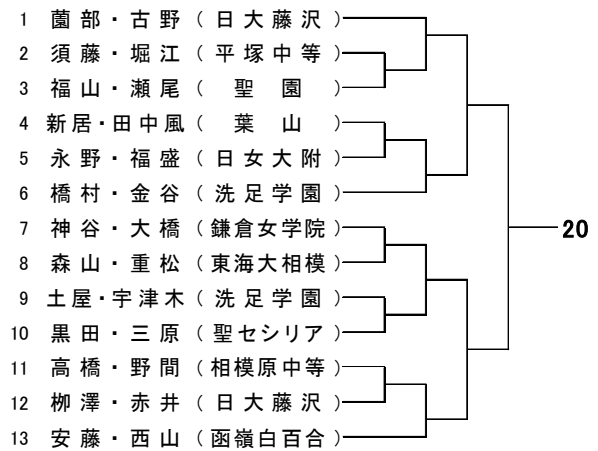
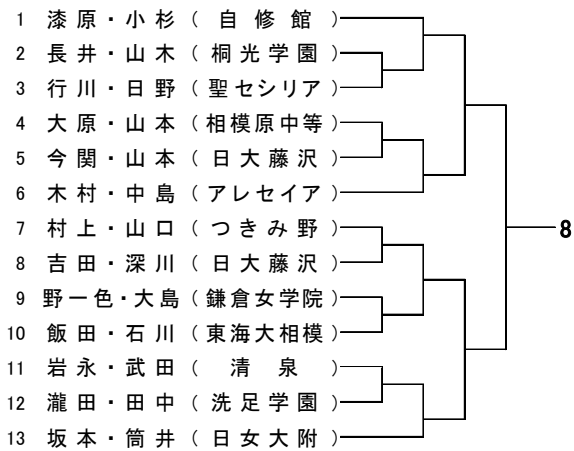
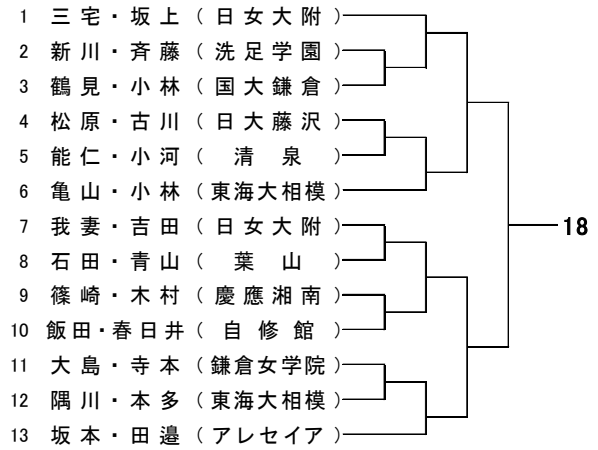
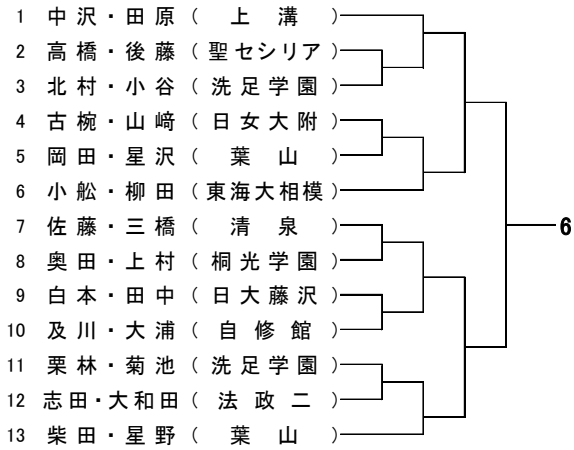
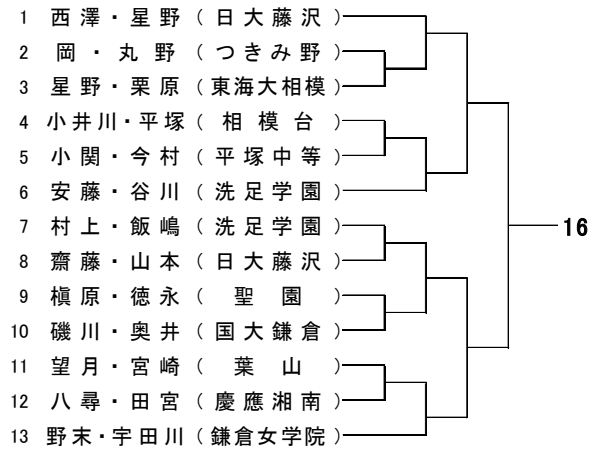
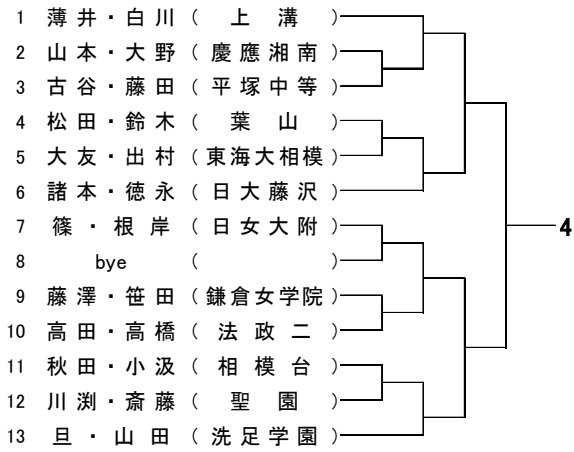

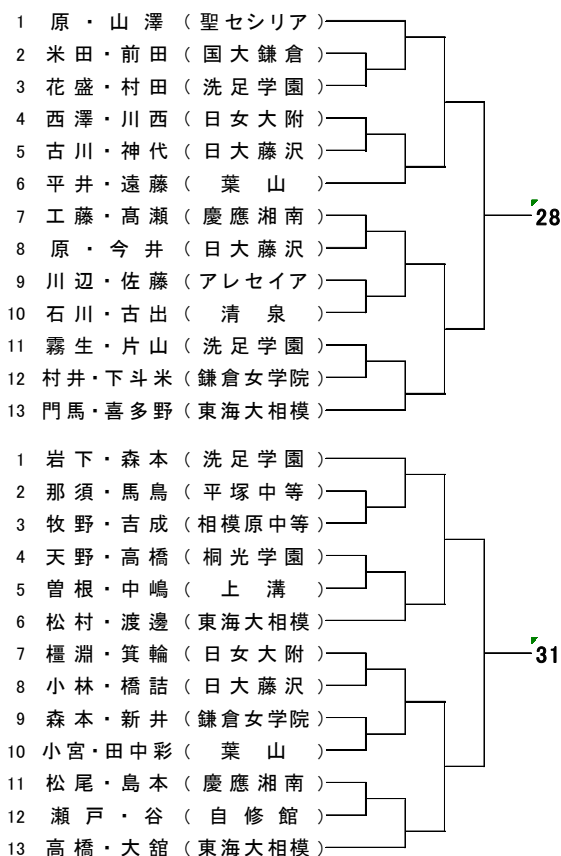

## 団体戦の組合せについて

従来は県中学校大会団体戦の結果によってシード校を決めていましたが、今年度から以下のように個人戦の結果をポイント化することによりシード校を決定します。

- ・予選決勝出場からポイント対象とする。  
(予選決勝出場で2点、以降勝ち上がるごとに+2点)
- ・ポイント獲得が3人以上の学校をシード対象とする。  
(登録10名のポイントを合計)
- ・同ポイント数の場合は獲得人数が多い学校を上位とする。
- ・ポイントを獲得した選手を必ずしも団体戦に登録しなくともよいこととする。  
(団体戦登録選手以外のポイントは加算されない。)
- ・各校顧問は9月4日(日)までの個人戦の結果を記入し、9月8日(木)必着で団体戦のエントリー用紙を男女ディレクターへ郵送する。
- ・本戦の終了予定日(9月11日)の時点で大会役員による最終集計を行う。
- ・男女ディレクターを集計責任者とする。
- ・9月11日(日)に団体戦シード校案を常任委員会にて作成する。獲得ポイント表を本連盟ホームページに掲載し各校の顧問が確認できるようにする。  
(確認期間は9月12日(月)～15日(木)の予定。疑義があれば集計責任者に連絡をする。)
- ・9月16日(金)17:00横浜市立港中にて団体戦の抽選会を行う。  
(原則、常任委員による責任抽選であるが、希望する顧問は抽選会に参加できる。)
- ・9月17日(土)本連盟ホームページにて団体戦の組合せ、会場等を発表する。

なお、今年度の団体戦は9月25日(日)(1R～B8)、10月2日(日)(QF～F)に実施の予定です。

平成28年度 神奈川県中学校新人テニス大会 団体戦 (男子)

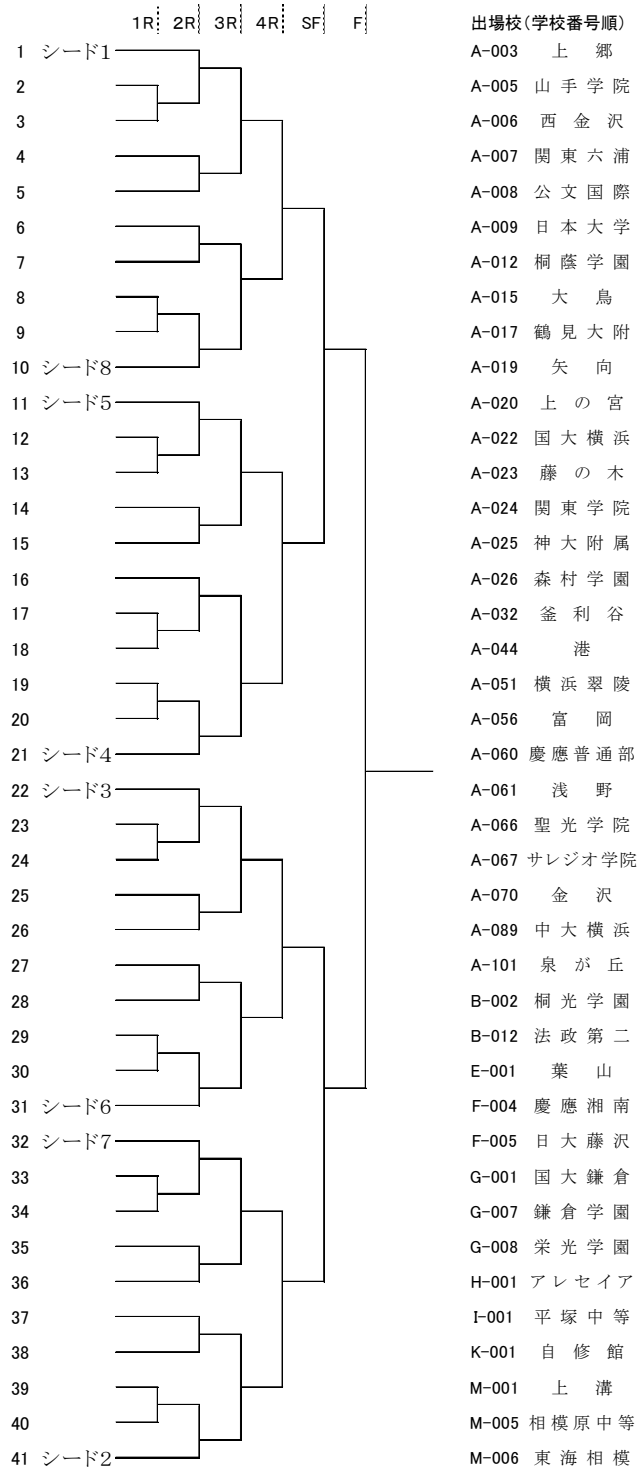

平成28年度 神奈川県新人中学校テニス大会 団体戦 (女子)

