

令和5年度
横浜ブロック中学校テニス大会
兼 神奈川県中学校テニス大会 予選
個人戦男女 シングルス・ダブルス

- 期 日 予選 2023年4月22日、23日、29日、30日
本戦 5月3日、4日、5日、6日、7日
(進行状況により、日程は変更の可能性があります。どちらも予備日を含みます。)
- 時 間 午前9時 試合開始(会場によって異なる場合もあります)
- 会 場 公営テニスコートほか各参加校テニスコート
- 試合形式 予選 6ゲーム先取ノーアドバンテージ方式
本戦 1セットマッチ ノーアドバンテージ方式(6-6後7ポイントタイブレーク)
※日程の都合により試合方法を変更することがあります。
※この大会は、関東ジュニアランキングポイントはつきません。
※勝ち上がって途中棄権をした場合、原則神奈川県中学校テニス大会へ
推薦されません。
- 主 催 神奈川県中学校テニス連盟
- 主 管 神奈川県中学校テニス連盟 横浜ブロック専門部
- 後 援 神奈川県中学校体育連盟 横浜市教育委員会

——選手の保護者および関係者へお願い——

試合会場への移動は、公共交通機関を利用するようお願いいたします。応援に来場される保護者の方もご協力お願いします。例年、住宅地や路上での駐車に対してのご意見が本部に入ることがあります。観戦の際のマナーの向上にご協力お願いします。

大会役員

大会会長	中野 浩
大会副会長	江崎 雅治 上間 康隆
大会委員長	今村 総士
大会副委員長	河野 裕希
レフェリー	青木 佳三
アシスタントレフェリー	森下 春樹
競技委員	神奈川県中学校テニス連盟常任委員 横浜地区担当
大会委員	各参加校テニス部顧問
大会顧問	各参加校校長

大会事務局（横浜ブロック中学校テニス連盟事務局）

横浜市立本牧中学校 今村 総士
〒231-0827 横浜市中区本牧和田 32-1
Tel045-623-7094

男子ディレクター 横浜市立西金沢学園中学部 三宅 拓
〒236-0046 横浜市金沢区釜利谷西 4-19-1
Tel045-784-0921

女子ディレクター 横浜市立富岡中学校 河野 裕希
〒236-0052 横浜市金沢区富岡西 5-46-1
Tel045-773-1218

中止・延期の日程変更等の確認は、
神奈川県中学校テニス連盟ホームページをご覧ください。
ホームページアドレス：<<http://kanagawa-jhs-tennis.com/index.html>>

注意事項(個人戦)

1. 荒天時における対応

- (1) 当日の日程変更は、試合開始時刻 2 時間前に、神奈川県中学校テニス連盟 HP に、開始時刻の変更や、中止等の連絡をする。新たな日程連絡についても、HP へ随時連絡をする。
- (2) 警報等が発令され、事前の大会の中止以外は、選手並びに顧問は会場に集合すること。また、交通機関の乱れによる電車の遅延等に関しては、会場に集合し事情を伝える。その際、状況に応じて試合開始時刻等を考慮する場合もある。

2. 雨天による日程変更について

- ・雨天等により試合の有無不明の場合でも、必ず試合会場に行き、コートレフェリーの指示に従うこと。

3. 受付(出席確認)について

- (1) 出場選手は、引率教諭とともに、指定された試合開始時間の 30 分前までにプレーできる服装で出席を届けること。指定された試合開始時間までに届け出ない選手は自動的に失格となる。
- (2) 指定された大会使用球を試合当日に持参し、受付時に提出すること。
- (3) 引率教諭は当該校の校長・教員・部活動指導員に限るものとする。(※大会会場では顧問証として職員証の着用をお願いします)
- (4) 出場選手はアナウンスの聞こえる場所にいること。出席の届け出があっても呼び出しに応じなければ失格となる。

4. 試合に関して

- (1) 試合前のウォーミングアップは、原則としてサーブ練習(各サイド2本ずつ)とする。
- (2) 先にトスをして、トスにより決まったコートでウォームアップを行い、すぐに試合を開始すること。
- (3) 試合中(ウォームアップ時も含む)は、コート外の人との会話をする事はできない。また、携帯電話(スマートフォン)は電源をオフにするとともに、ウェアラブル端末は外しておくこと。
- (4) 相手選手に向かって(視線をあわせて)、ガッツポーズや発声をする事は禁止とする。
- (5) けいれん等の休息は認めていない。継続不可能な場合はリタイアとなる。
- (6) 試合の始めと終わりの挨拶はお互いに礼のみとし握手は行わない。
- (7) 試合終了後、勝者は直ちに本部へ結果を報告すること。試合で使用したボールは敗者が持ち帰ること。

5. 試合中の警告、失格について

- (1) 試合中、次にあげる行為があった場合、その選手に対して警告をする。再度警告を受けた場合、失格とする。
 - ・不必要な遅延行為(ポイント間25秒以上、チェンジエンド時 90 秒以上)があった場合。
 - ・試合中にアドバイスをを受けた場合。
 - ・携帯電話(スマートフォン)が作動した場合。(ウェアラブル端末が作動した場合も同様)
 - ・その他、レフェリー、アシスタントレフェリー、競技委員が必要と認め警告した場合。
- (2) 応援は原則として拍手のみとする。次にあげる行為があった場合は、その応援者は会場外へ退場させる。
 - ・特定の選手を応援する目的で声をあげ、罵声を発生したりして、相手選手や審判の心理を攪乱させるような行為をした場合。または、それに相当するような行為とコートレフェリーが判断した場合。

6. 審判について

- ・今大会はセルフジャッジとする。出場選手は、十分にルールを理解し、審判ができるようにしておくこと。また試合中の明確なジャッジとコールを心がけること。

7. 服装・ラケットについて

「全国中学生テニス選手権大会」及び「全国選抜中学校テニス大会」の規定に準じます。すでにチームとしてウェアを作っており、以下の規定にあっていない場合は、大会ディレクターまで事前にご連絡ください。

- 清潔でプレーにふさわしいテニスウェアを着用すること。(襟なしの場合、ゲームシャツであること。)
- 男子のシャツは、半袖を着用のこと。女子はノースリーブの着用を認める。タンクトップは認めない。
- ショーツ、パンツは、膝が見えること。
- 女子のワンピースは袖のないものの着用を認める。
- 上下テニスウェアの下にコンプレッションウェアの着用を認める。(長さに制限なし)
- サングラスは、レンズ越しに目が見えること。
- 医療製品はレフェリーの許可を得て使用すること。
- ベンチでの傘の使用は認める。
- 学校名以外の商業ロゴは認めない。(個人名含む)
- 学校名は、片方の袖に19.5cm²以内で1つ認める。
- ウェア等は、裏返ししたり、粘着テープを貼ったものは着用を認めない。
- ラケットのストリングスには、ロゴ(ステンシルマーク)を認めない。
- 製造者ロゴは、下の表の範囲と個数で認める。
- その他の適否はレフェリーが最終判断をする。

製造者ロゴの範囲と個数

	男子	女子
シャツ	・両方の袖それぞれ 39 cm ² 以内で2つ。	・両方の袖それぞれ 26 cm ² 以内で1つ。
	・文字のないロゴは 77.5 cm ² 以内で1つ。複数繰り返しの場合は袖または脇の縫い目のどちらにつけてもよい。	・同左
	・前身頃または襟に 39 cm ² 以内で2つ。前身頃または襟に1つだけの場合は、後ろ身頃に 26 cm ² 以内で1つ。	・前後の身頃と襟に 13 cm ² 以内で2つ、または 26 cm ² 以内で1つ。
ショーツ スカート パンツ	・13 cm ² 以内で2つ、または、26 cm ² 以内で前後1つずつ。	・13 cm ² 以内で2つ、または、26 cm ² 以内で1つ。
コンプレッションショーツ	・13 cm ² 以内で2つ、または、26 cm ² 以内で1つ。	・13 cm ² 以内で1つ。
ワンピース		・ウエストから上部はシャツ、下部はスカートと見なす。
ソックス	・制限なし	・13 cm ² 以内(数は制限なし)
帽子 ヘッドバンド リストバンド	・26 cm ² 以内で1つ。	・帽子、ヘッドバンドは 19.5 cm ² 以内で「前」に1つ。 ・リストバンドは 19.5 cm ² 以内で1つ。

[テニスウェア例]

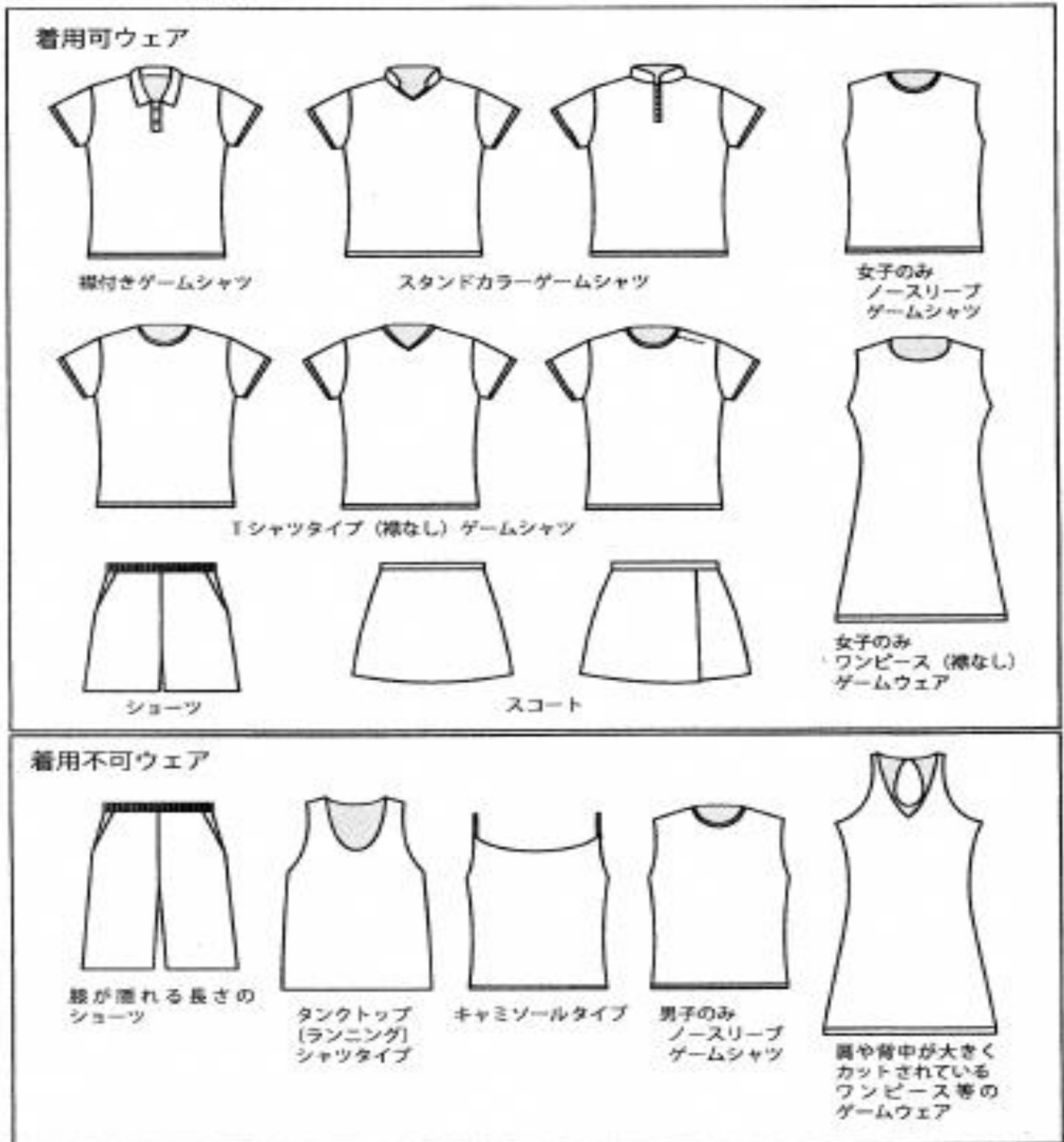

8. 会場について

- (1) 貴重品の管理は、各自で責任をもって管理すること。
- (2) ゴミは全て持ち帰りとする。その場に置いて帰ることのないようにすること。

9. ロービングアンパイア

本大会の出場校顧問は、ロービングアンパイアを行っていただきます。準備(テニスシューズ等)をよろしくお願いします。

10. 順位戦について

男女シングルス・ダブルスともに 3 位・5 位・7 位決定戦を行う。

また、横浜ブロック大会本戦の上位入賞選手(8 名、8 組)は神奈川県中学校テニス大会個人戦に推薦します。

※欠員が出た場合の9位決定戦も行います。参加の意思を当日に確認します。

11.日程

男子

		予選			
		Aグループ	Bグループ	Cグループ	Dグループ
4月22日 (土)	集合時間 会場 種目 ブロック 試合数 レフェリー		8時30分 新横浜公園1～3番 シングルス 全ブロック 31試合 平野・末包	8時30分 新横浜公園4～7番 シングルス 全ブロック 43試合 溝口・三宅・土屋	
4月23日 (日)	集合時間 会場 種目 ブロック 試合数 レフェリー	8時30分 サレジオ学院6面 シングルス 全ブロック 41試合 山田・中垣・青木	12時30分 サレジオ学院6面 ダブルス 全ブロック 40試合 平野・山田		8時30分 新杉田公園4面 シングルス 全ブロック 50試合 森下
4月29日 (土)	集合時間 会場 種目 ブロック 試合数 レフェリー	予備日	予備日	8時30分 関東六浦4面 ダブルス 全ブロック 40試合 溝口・三宅・土屋	予備日
4月30日 (日)	集合時間 会場 種目 ブロック 試合数 レフェリー	8時30分 サレジオ学院6面 ダブルス 全ブロック 61試合 山田・中垣・河野	予備日	予備日	8時30分 新横浜公園4～7番 ダブルス 全ブロック 42試合 森下
本戦					
5月3日 (祝)	集合時間 会場 種目 ラウンド 試合数 レフェリー	8時30分 新横浜公園10面 1～5番コート シングルス 1～3R 9位決定戦1R・2R 34試合 青木・河野・山田・平野	8時30分 新横浜公園10面 6～10番コート ダブルス 1～3R 9位決定戦1R・2R 34試合		
5月4日 (祝)	予備日				
5月5日 (祝)	集合時間 会場 種目 ラウンド 試合数 レフェリー	8時30分 山手公園 シングルス SF・F・3決・9決 5～8位決定戦 9試合 青木・山田	8時30分 山手公園 ダブルス SF・F・3決・9決 5～8位決定戦 9試合		
5月6日 (土)	予備日				
5月7日 (日)	予備日				

女子

		予選			
		Aグループ	Bグループ	Cグループ	Dグループ
4月22日 (土)	集合時間 会場 種目 ブロック 試合数 レフェリー				8時30分 新横浜公園8～10番 シングルス 全ブロック 34試合 今村
4月23日 (日)	集合時間 会場 種目 ブロック 試合数 レフェリー	8時30分 長浜公園 シングルス 全ブロック 38試合 田中・溝口	12時 長浜公園 シングルス 全ブロック 33試合 末包・木村・佐藤	1・2ブロック8時30分 3～5ブロック12時30分 シングルス 関東六浦2→4面 31試合 肥田・定本	予備日
4月29日 (土)		予備日	予備日	予備日	予備日
4月30日 (日)	集合時間 会場 種目 ブロック 試合数 レフェリー	8時30分 新横浜公園8～10番 ダブルス 全ブロック 34試合 田中・溝口・森下	8時30分 神大附属4面 ダブルス 全ブロック 43試合 末包・佐藤	8時30分 谷本公園4面 ダブルス 全ブロック 45試合 青木・定本	8時30分 新横浜公園1～3番 ダブルス 全ブロック 38試合 今村
本戦					
5月3日 (祝)	集合時間 会場 種目 ラウンド 試合数 レフェリー	8時30分 富岡西公園4面 シングルス 1～3R,9位決定戦1R・2R 34試合 田中・末包・溝口		※富岡西公園駐車場は、テニス関係者の利用は不可となっております。	
5月4日 (祝)	集合時間 会場 種目 ラウンド 試合数 レフェリー	8時30分 本牧市民公園4面 ダブルス 1～3R,9位決定戦1R・2R 34試合 今村・田中・森下・末包			
5月5日 (祝)	集合時間 会場 種目 ラウンド 試合数 レフェリー	8時30分 山手公園 シングルス SF・F・3決・9決 5～8位決定戦 9試合	8時30分 山手公園 ダブルス SF・F・3決・9決 5～8位決定戦 9試合		
5月6日 (土)		予備日			
5月7日 (日)		予備日			

大会使用球

ダンロップフォート(イエロー) 2球入り缶

各校で用意し、出席確認時に本部に提出すること。個人戦 各1缶

2023年度 横浜地区中学校テニス大会 男子シングルス本戦

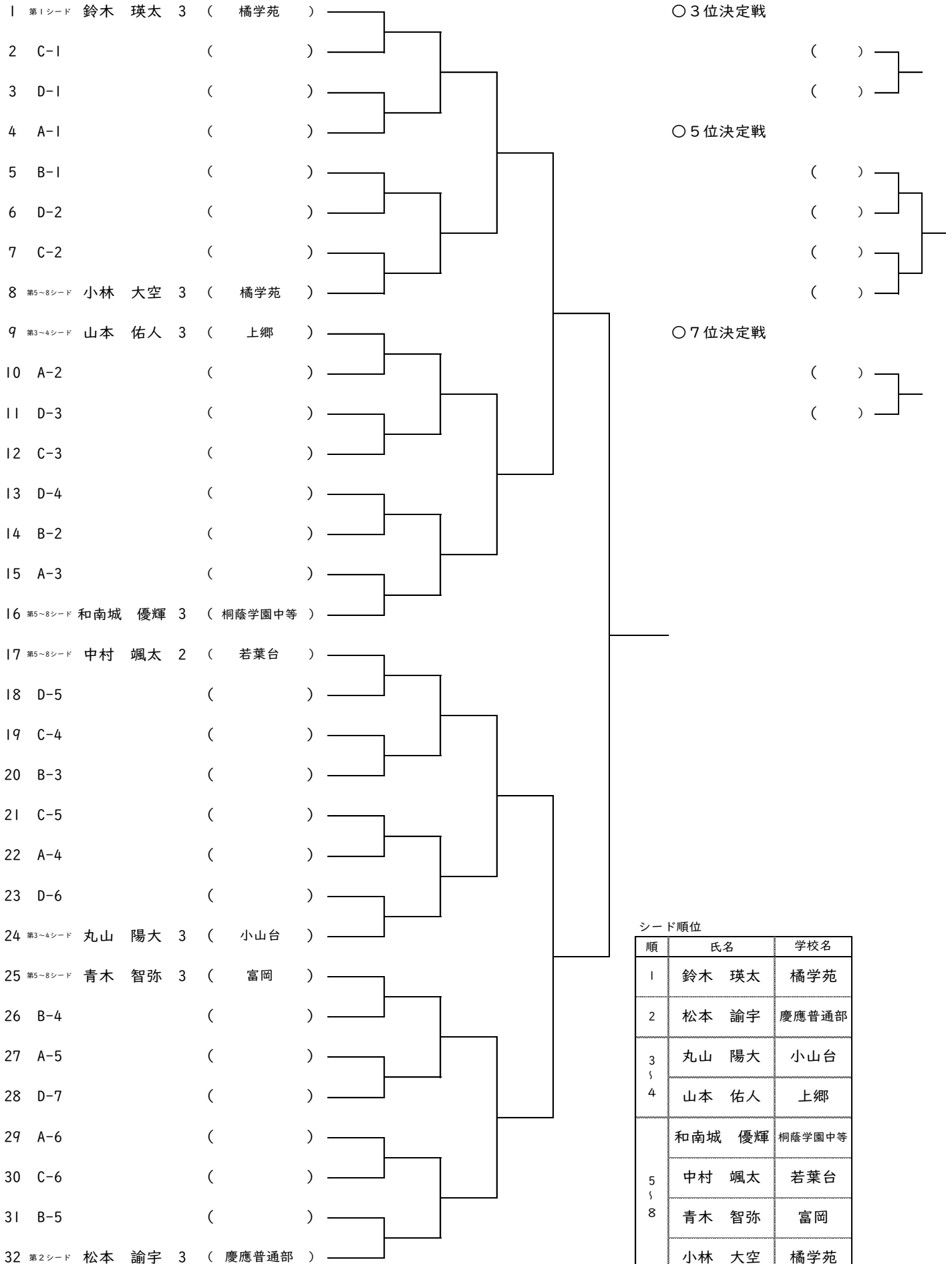

2023年度 横浜地区中学校テニス大会 男子ダブルス本戦

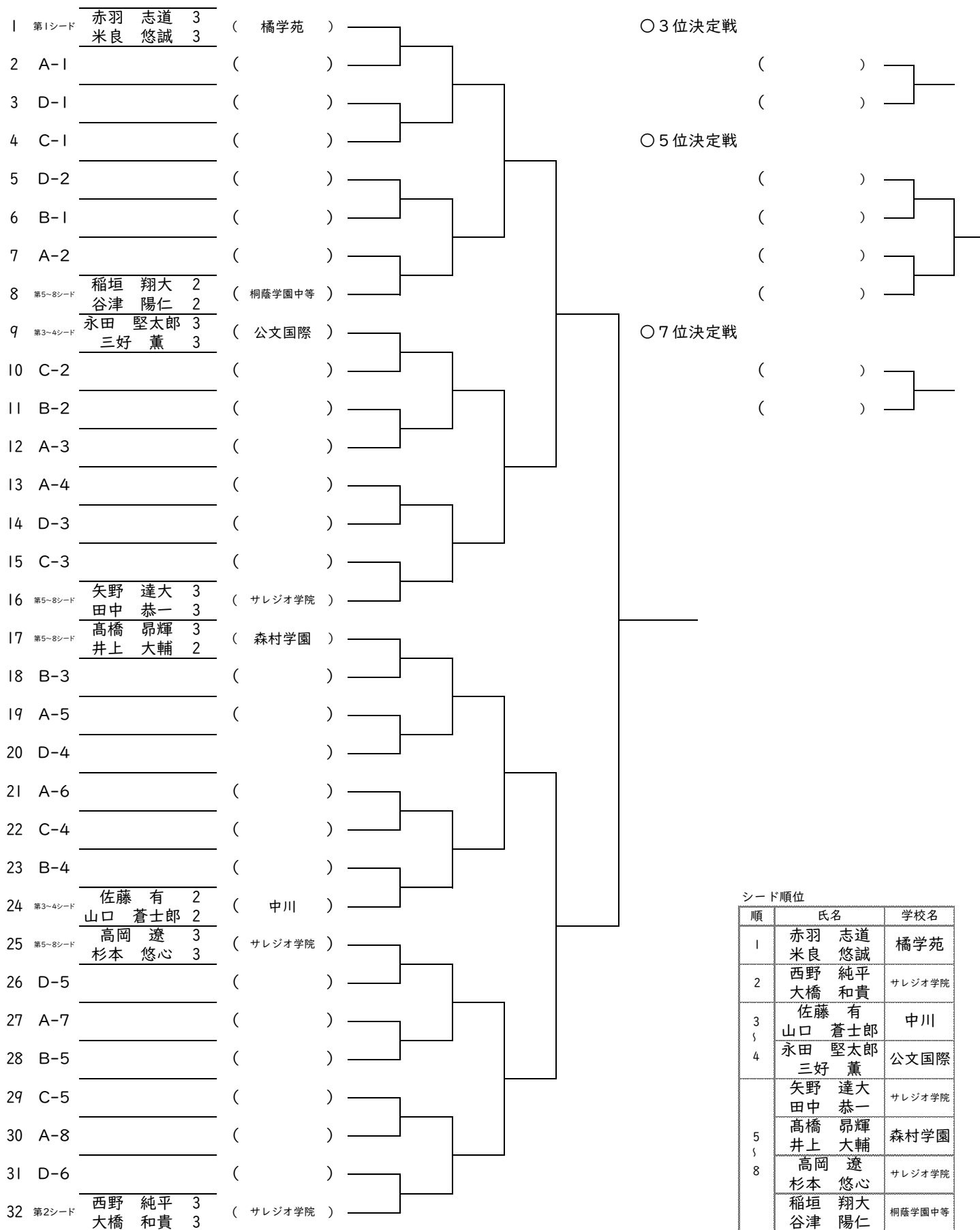

シード順位

順	氏名	学校名
1	赤羽 志道 米良 悠誠	橘学苑
2	西野 純平 大橋 和貴	サレジオ学院
3	佐藤 有	中川
4	山口 蒼士郎	
5	永田 堅太郎 三好 薫	公文国際
6	矢野 達大 田中 恭一	サレジオ学院
7	高橋 昂輝 井上 大輔	森村学園
8	高岡 遼 杉本 悠心	サレジオ学院
	稲垣 翔大 谷津 陽仁	桐蔭学園中等

2023年度 横浜地区中学校テニス大会 女子シングルス本戦

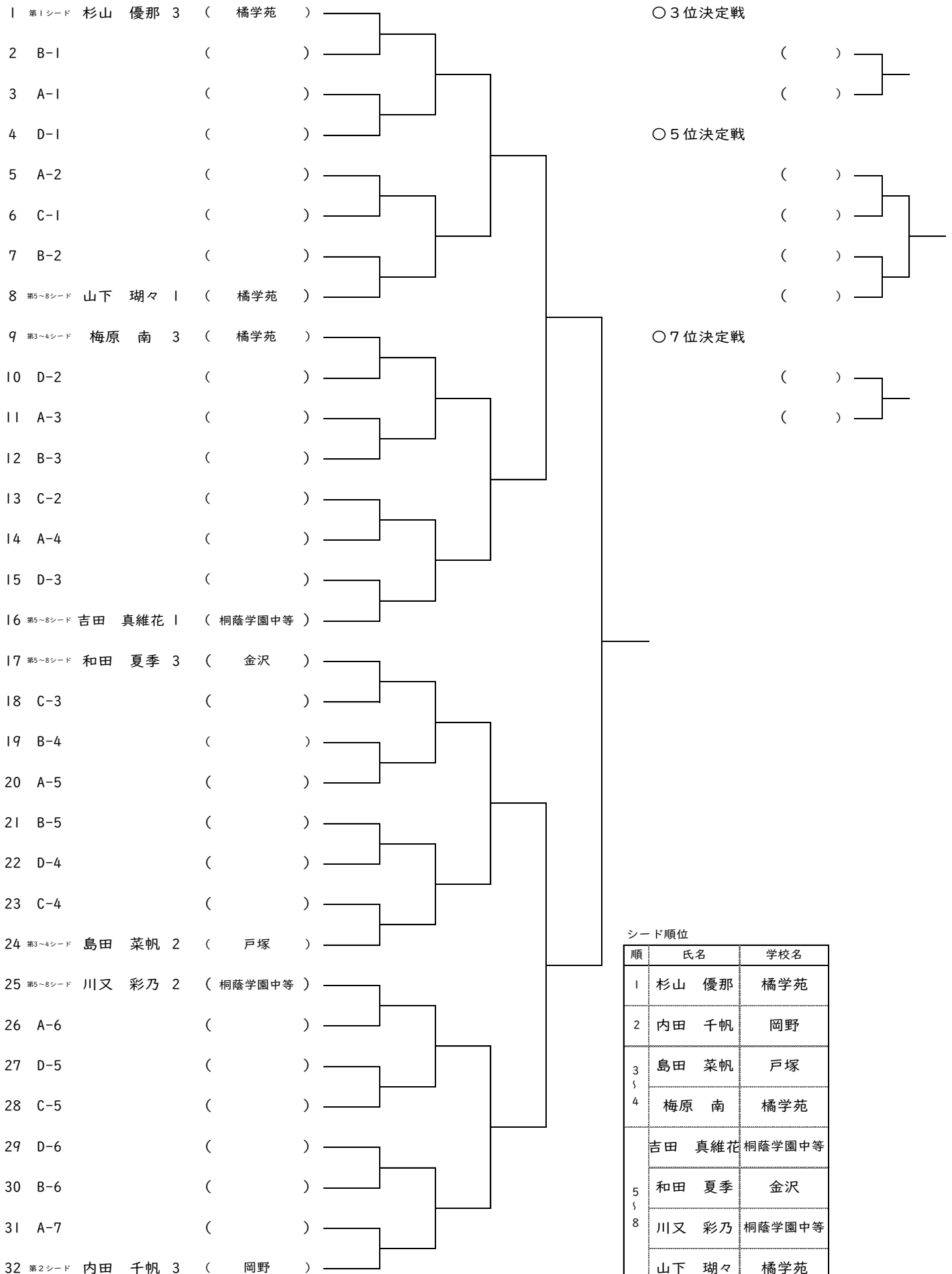

2023年度 横浜地区中学校テニス大会 女子ダブルス本戦

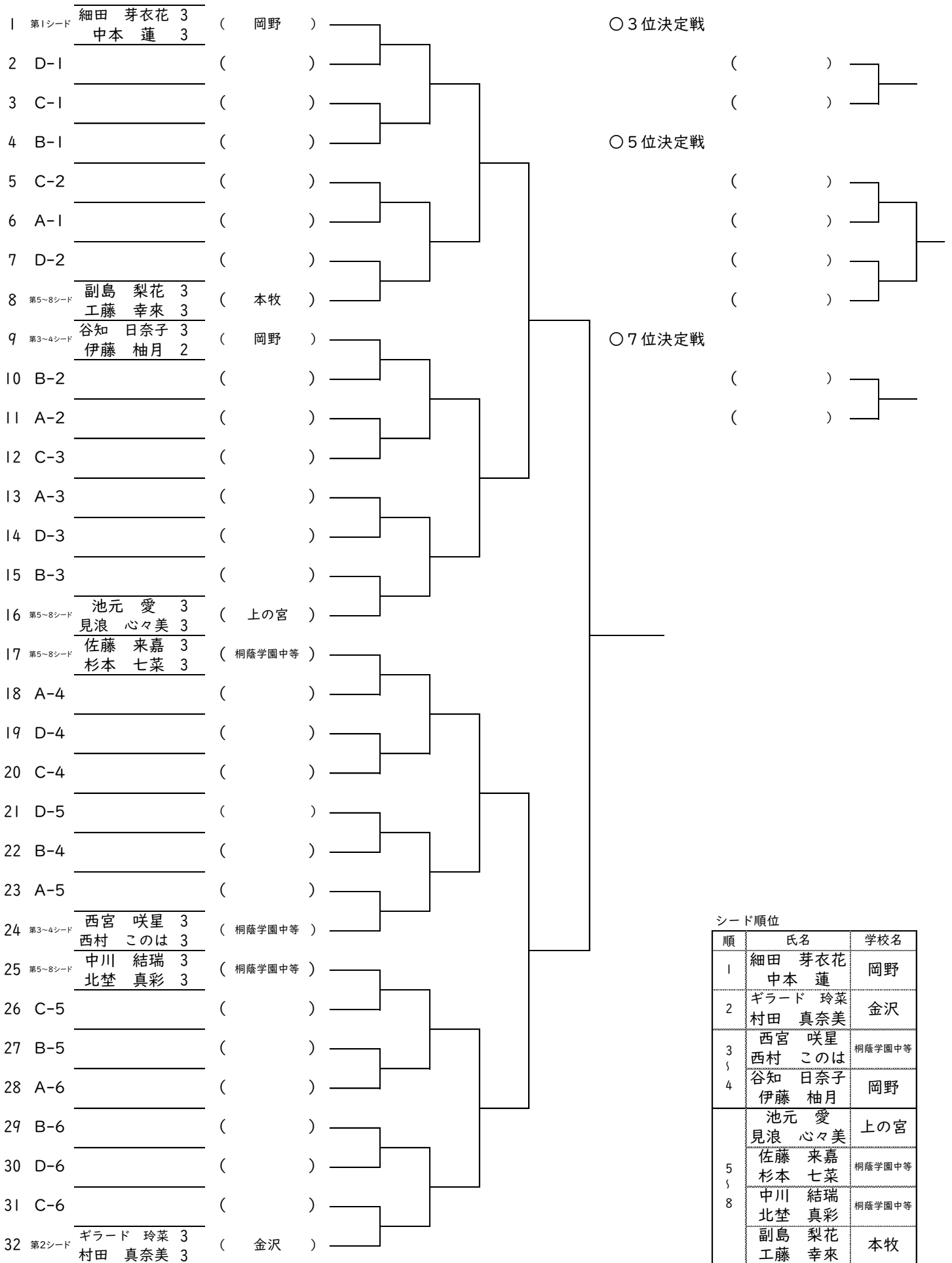

シード順位

順	氏名	学校名
1	細田 芽衣花 中本 蓮	岡野
2	ギラード 玲菜 村田 真奈美	金沢
3	西宮 咲星	桐蔭学園中等
4	西村 このは	
5	谷知 日奈子	岡野
6	伊藤 柚月	
7	池元 愛 見浪 心々美	上の宮
8	佐藤 来嘉 杉本 七菜	桐蔭学園中等
9	中川 結瑞 北埜 真彩	桐蔭学園中等
10	副島 梨花 工藤 幸来	本牧

横浜市テニス大会予選 男子シングルス Cグループ

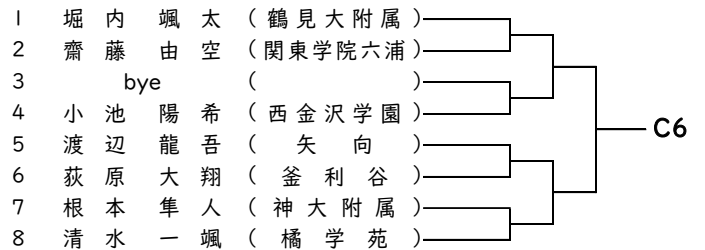
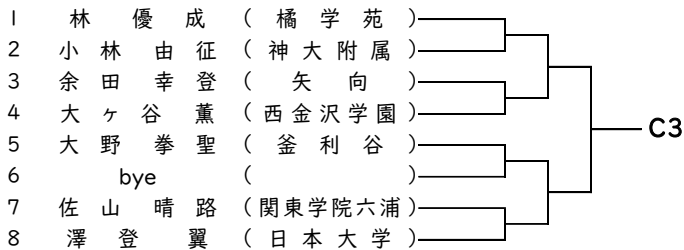
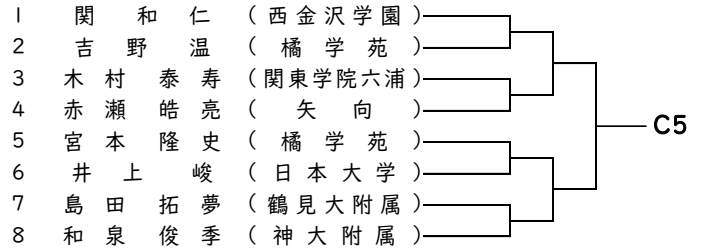
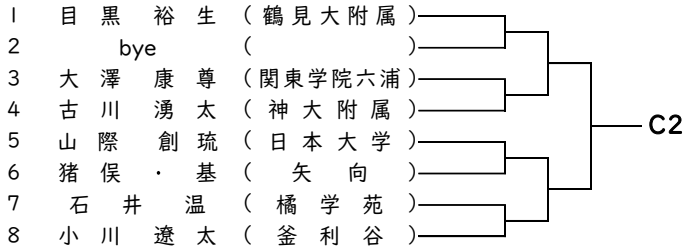
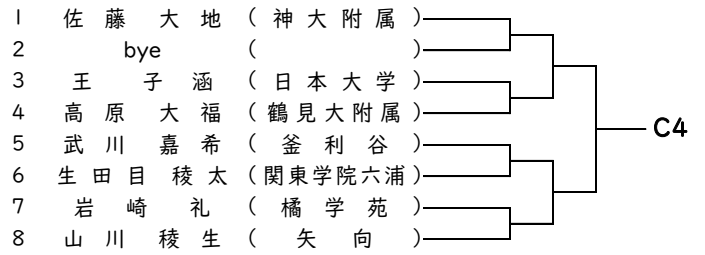
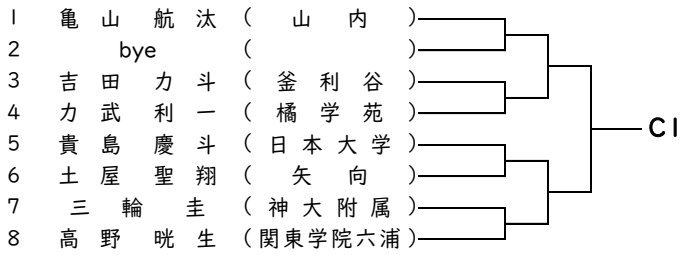

横浜市テニス大会予選 男子シングルス Dグループ

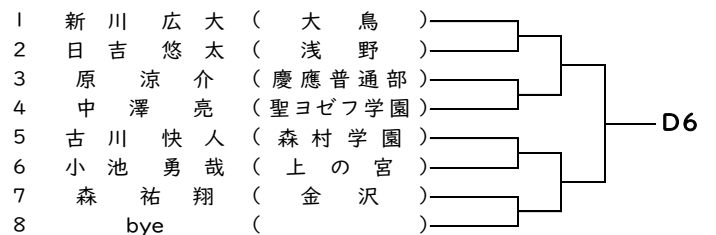
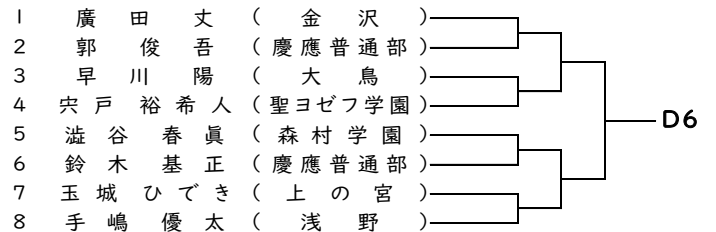
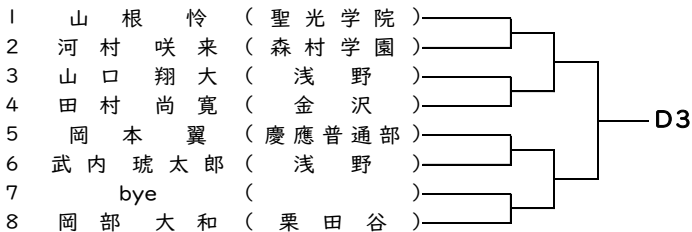
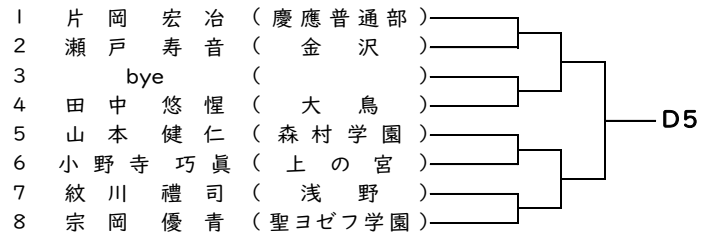
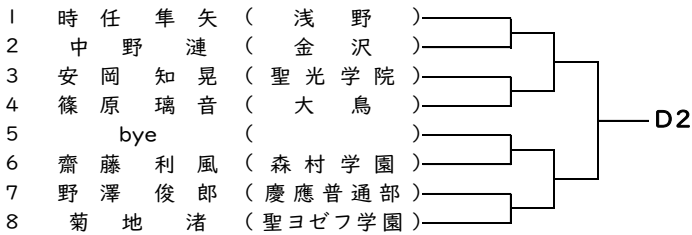
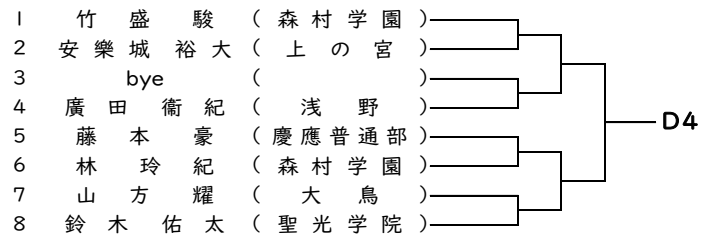
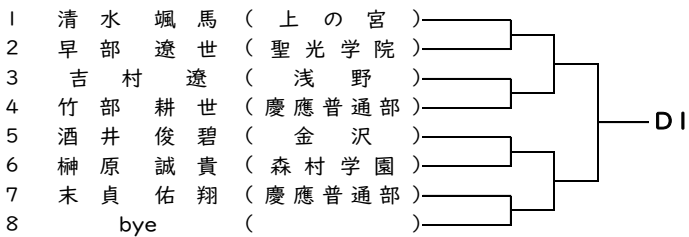

横浜市テニス大会予選 男子ダブルス Aグループ

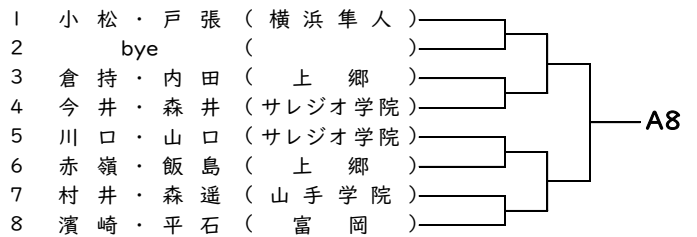
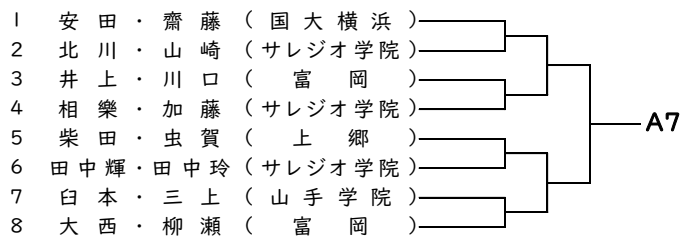
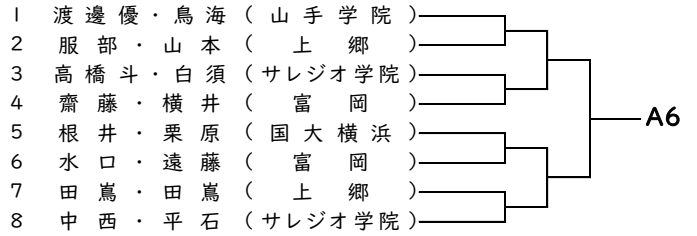
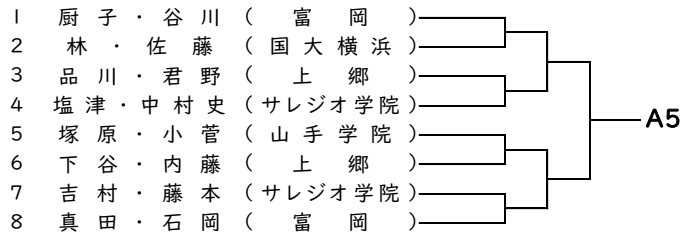
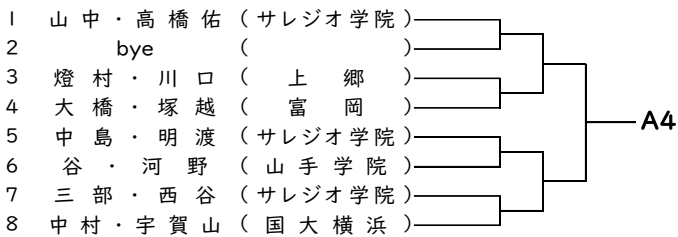
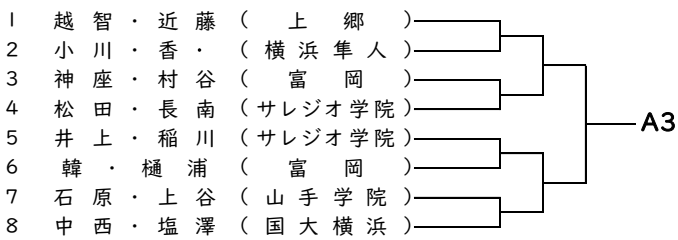
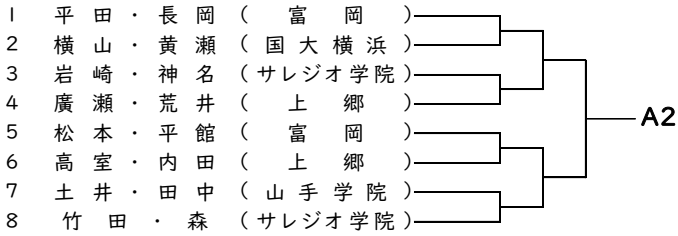
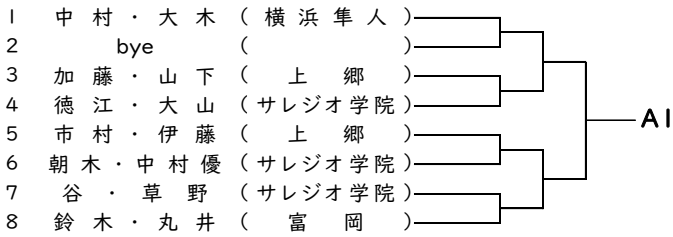

横浜市テニス大会予選 男子ダブルス Bグループ

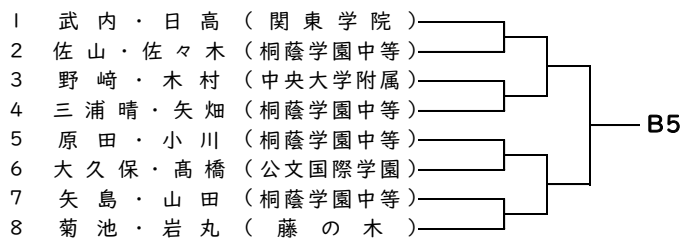
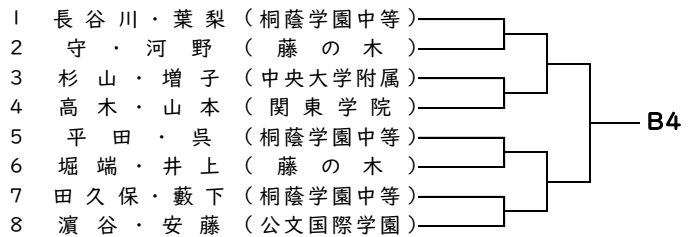
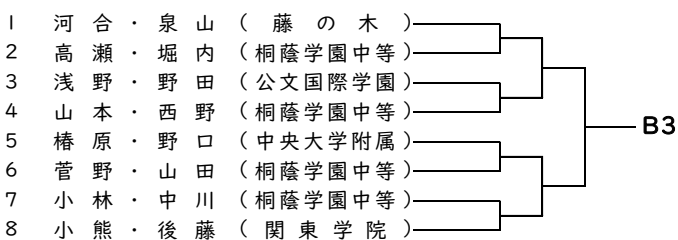
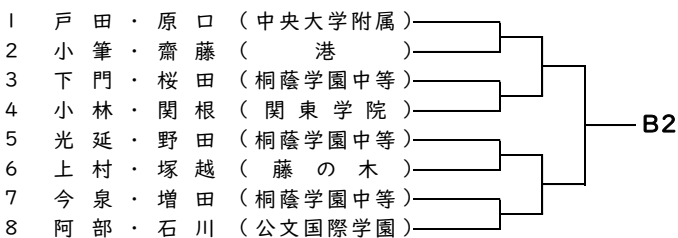
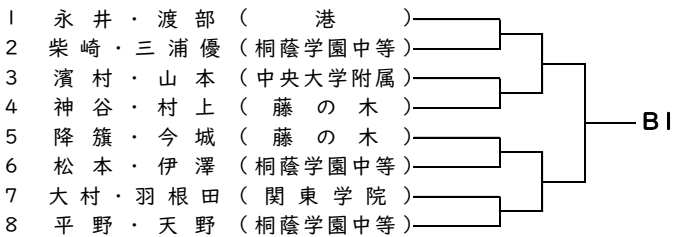

横浜市テニス大会予選 男子ダブルス Cグループ

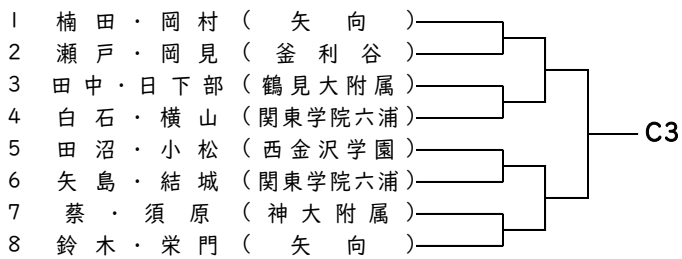
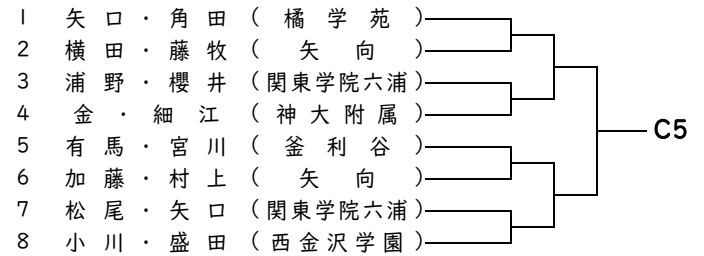
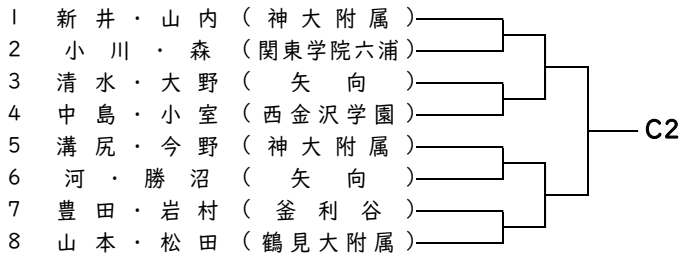
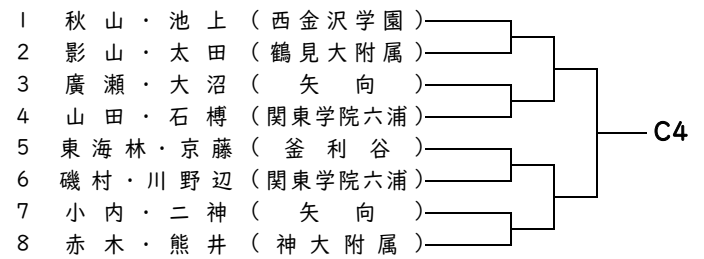
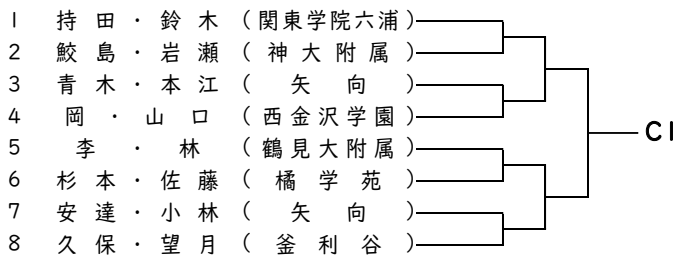

横浜市テニス大会予選 男子ダブルス Dグループ

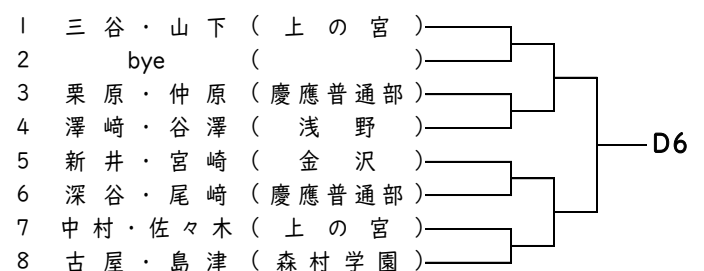
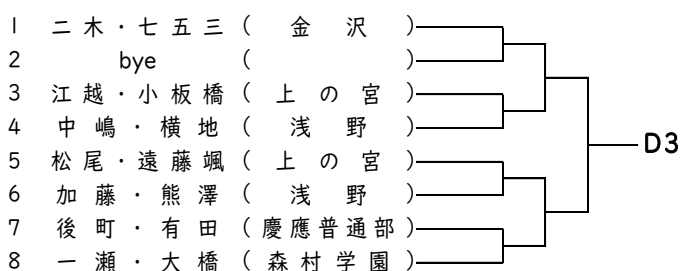
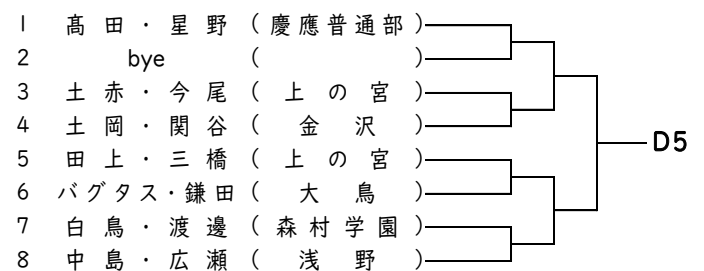
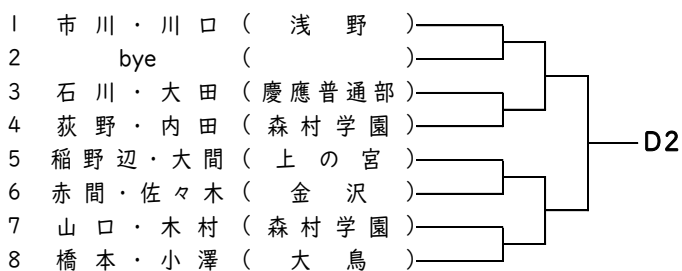
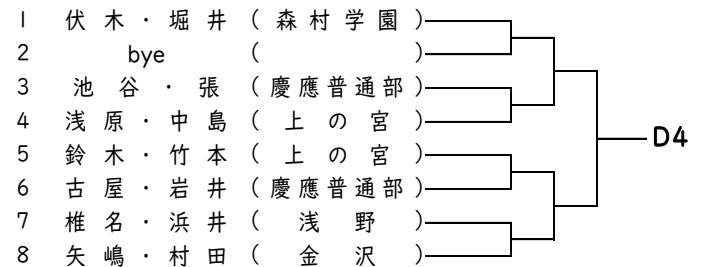
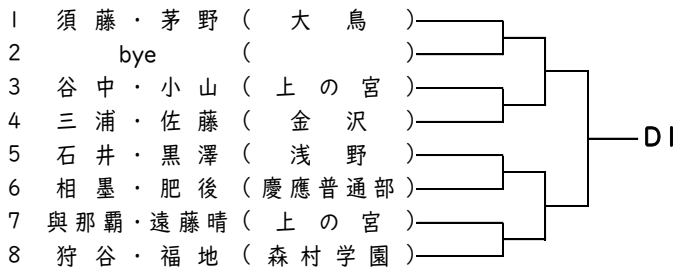

横浜市テニス大会予選 女子シングルス Aグループ

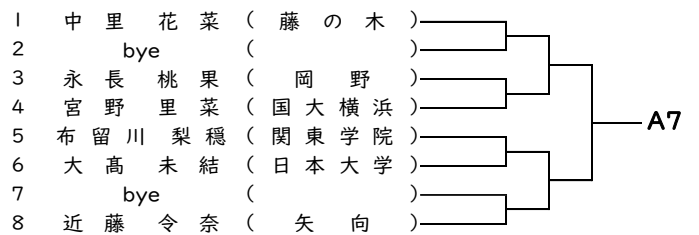
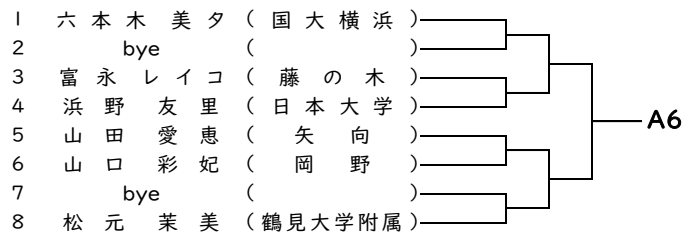
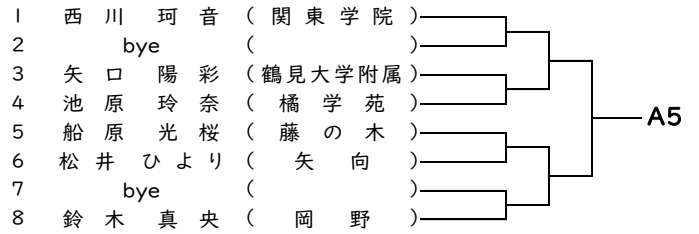
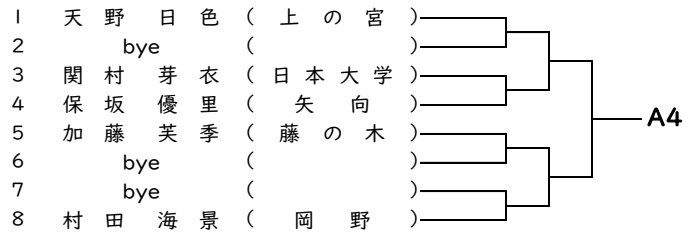
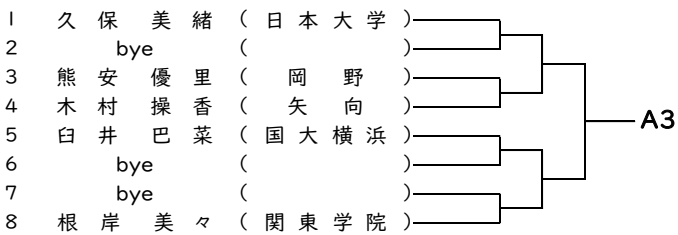
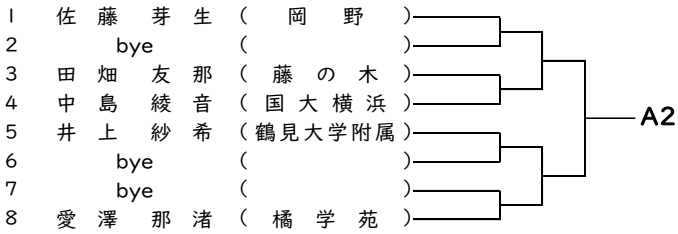
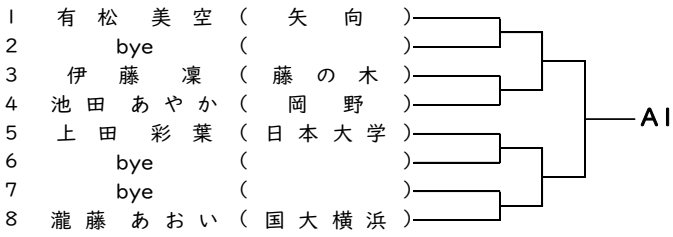

横浜市テニス大会予選 女子シングルス Bグループ

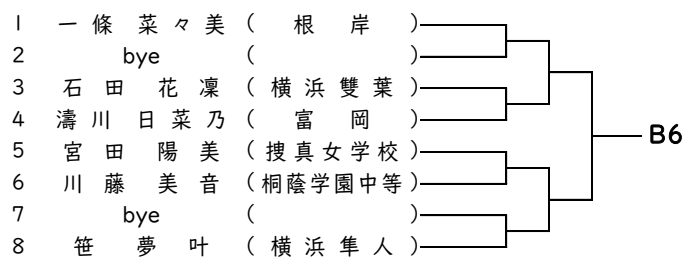
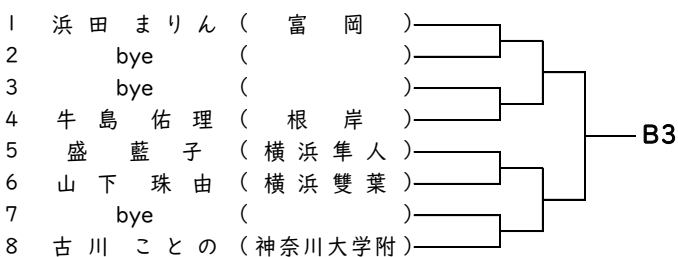
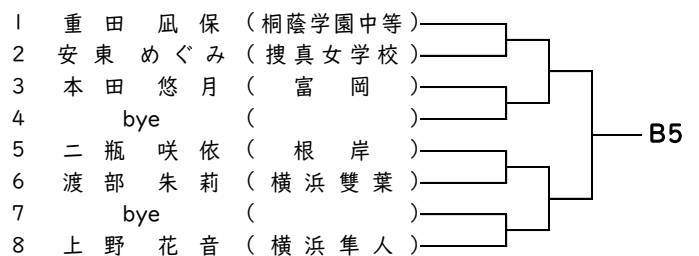
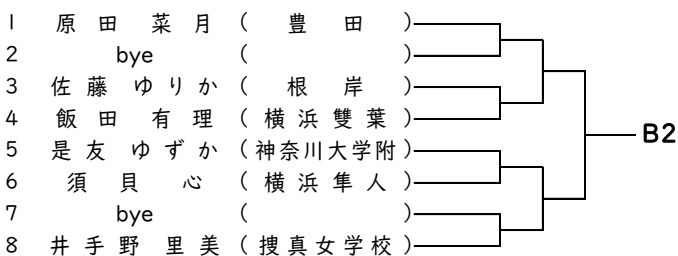
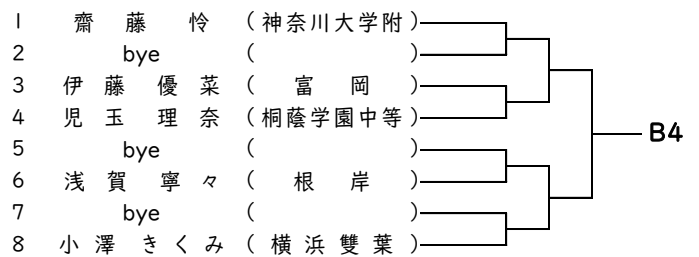
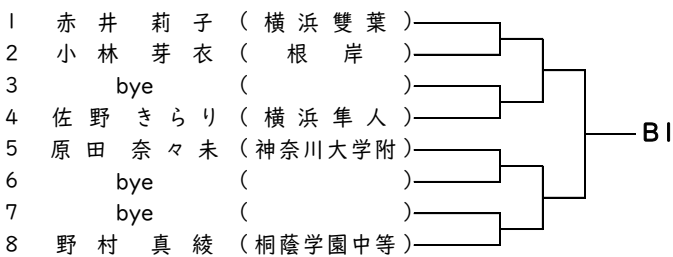

横浜市テニス大会予選 女子シングルス Cグループ

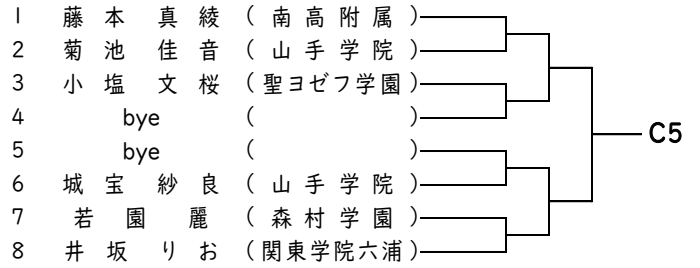
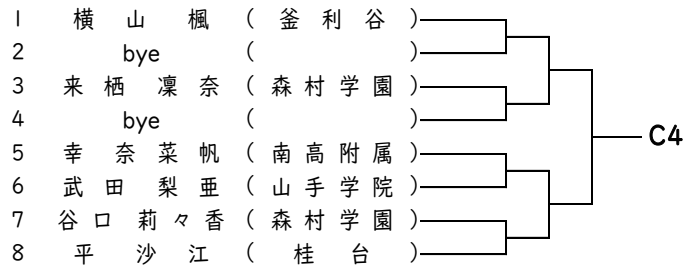
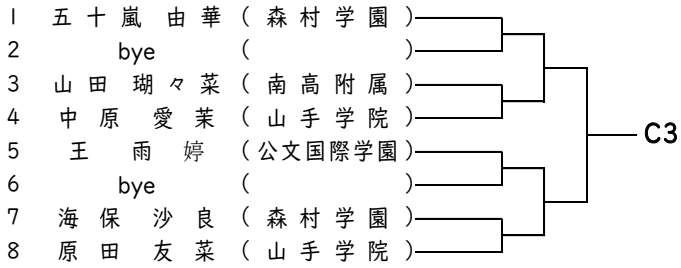
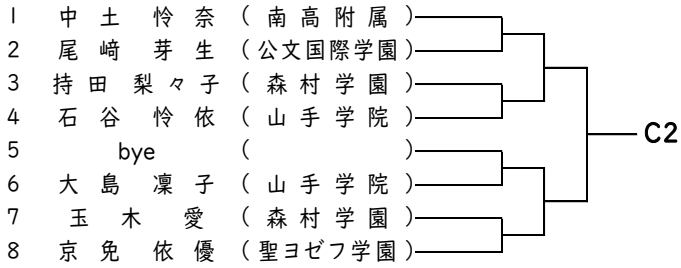
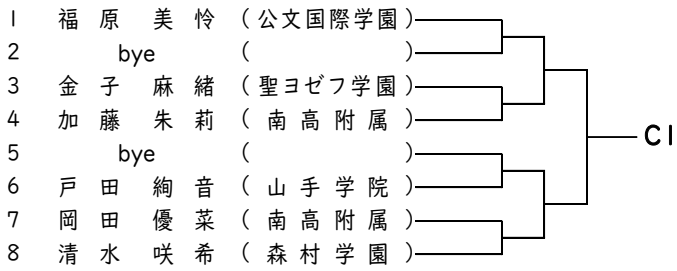

横浜市テニス大会予選 女子シングルス Dグループ

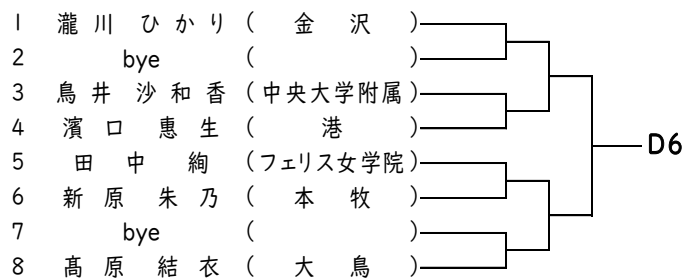
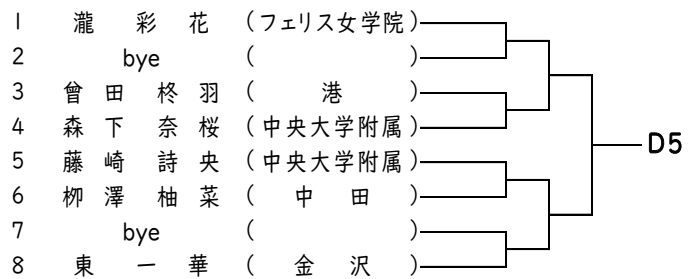
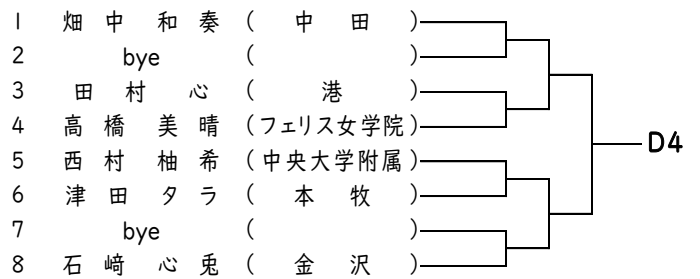
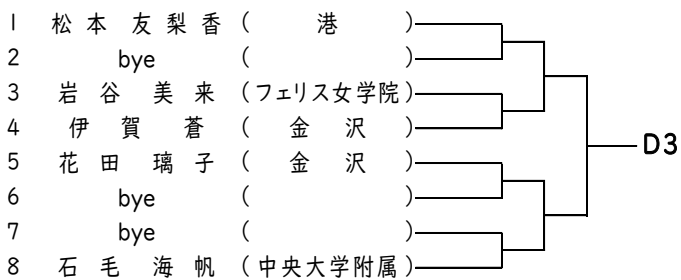
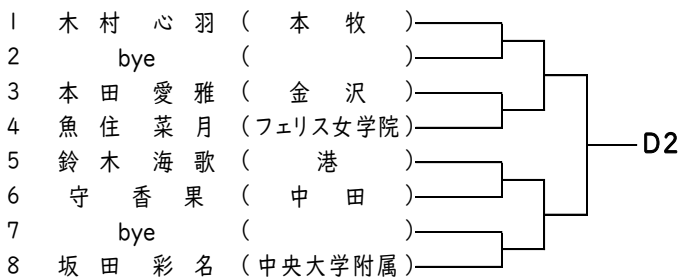
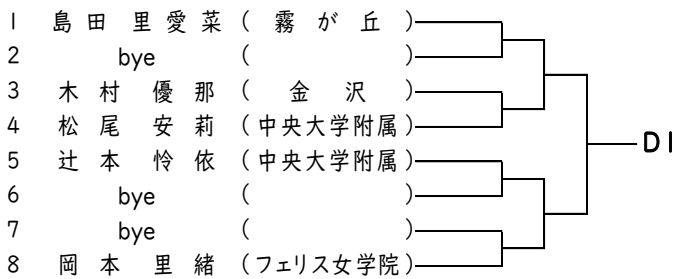

横浜市テニス大会予選 女子ダブルス Aグループ

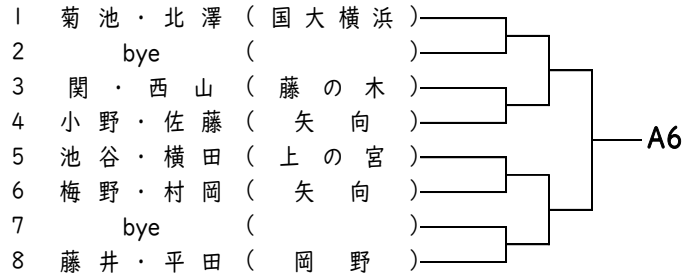
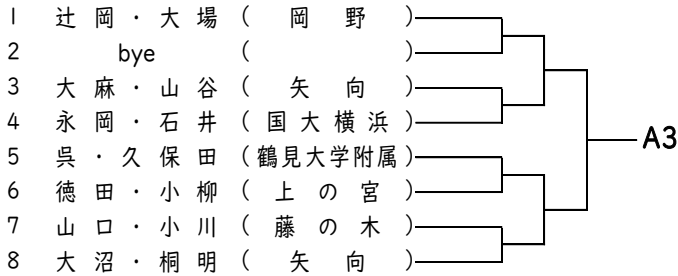
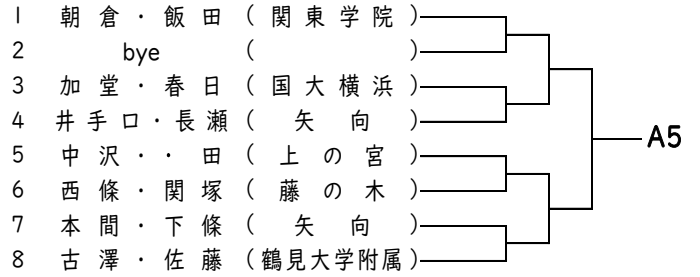
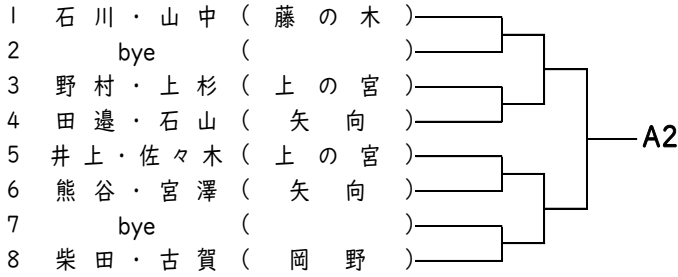
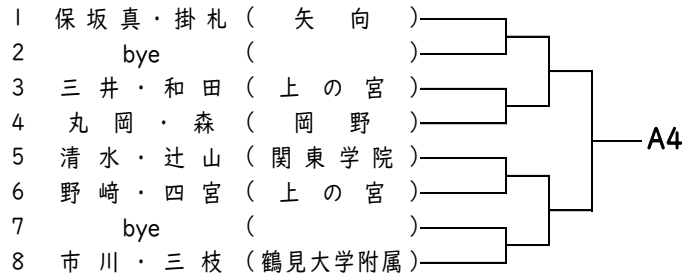
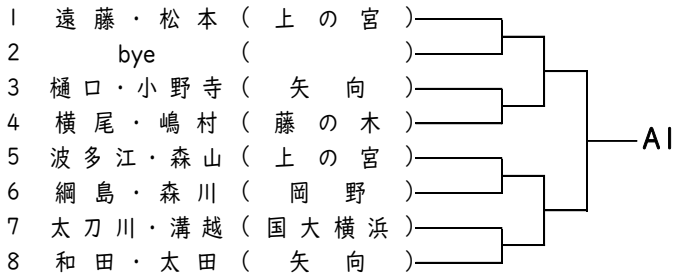

横浜市テニス大会予選 女子ダブルス Bグループ

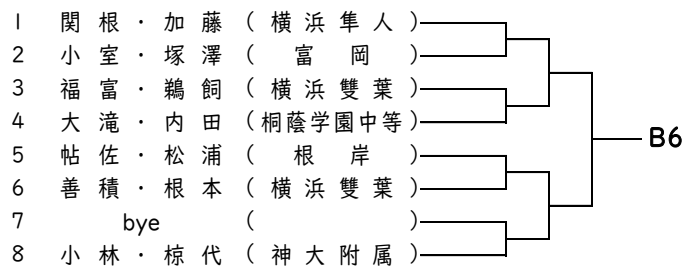
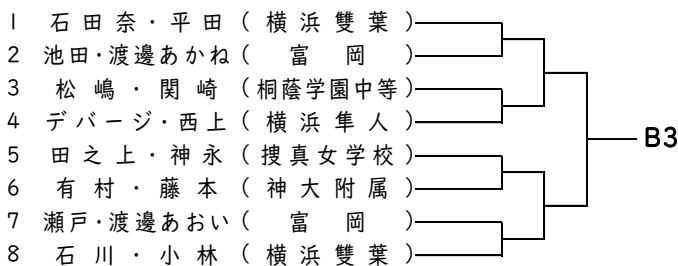
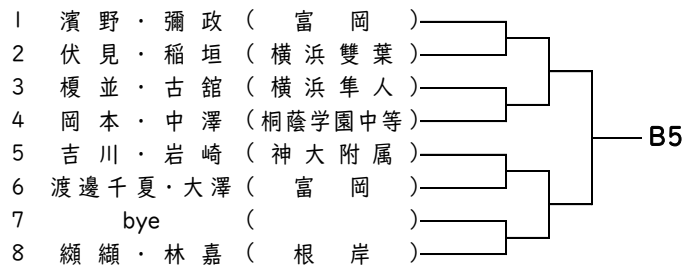
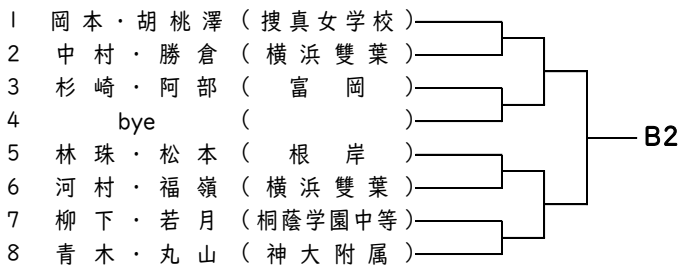
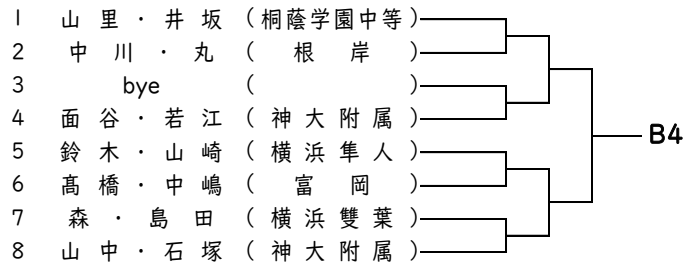
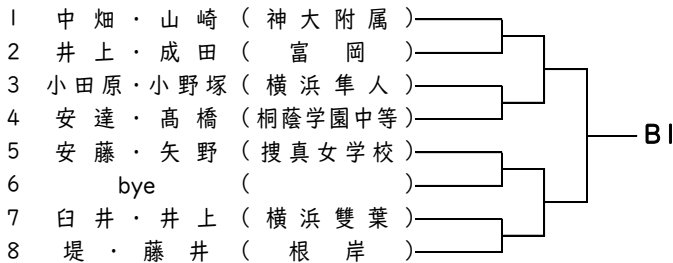

横浜市テニス大会予選 女子ダブルス Cグループ

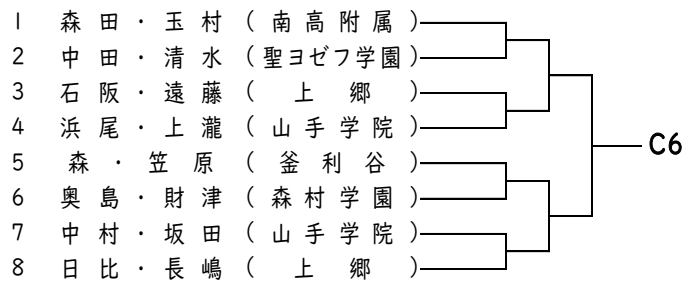
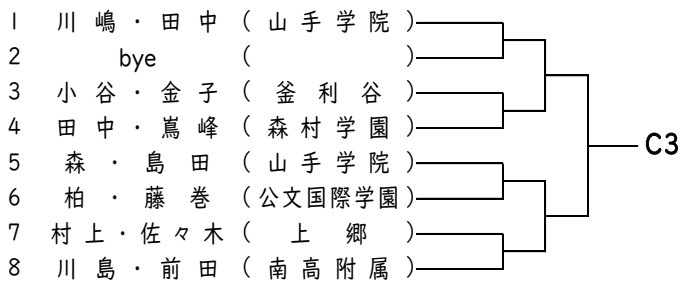
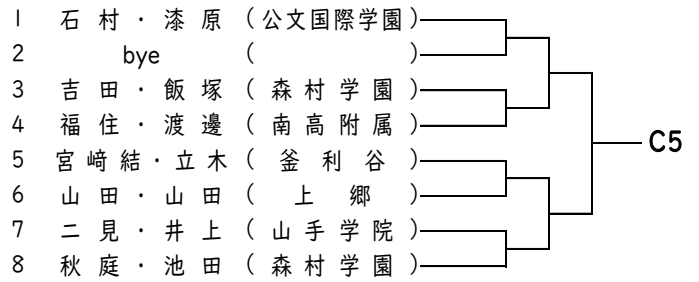
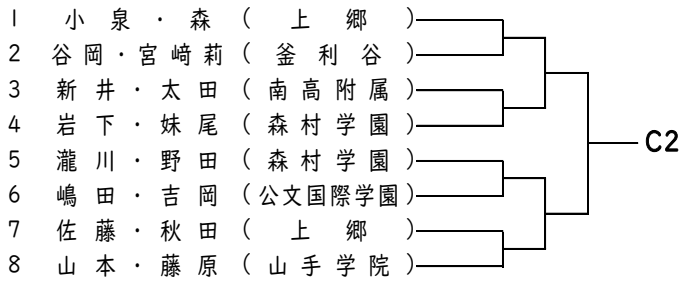
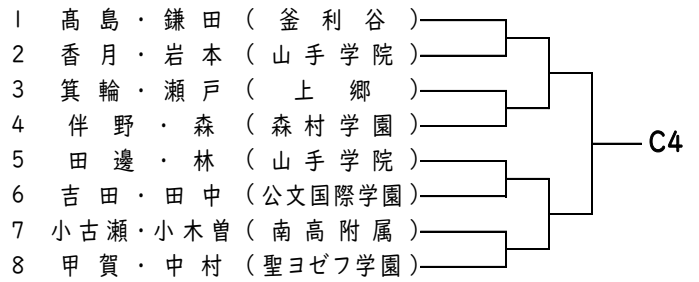
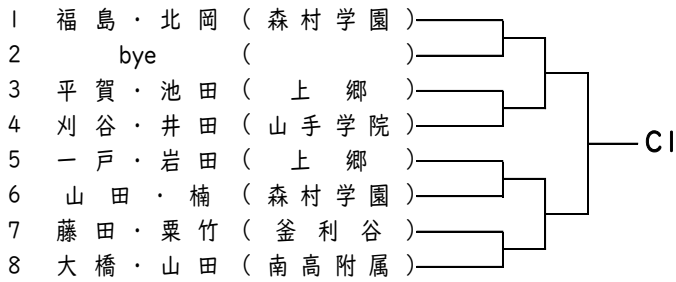

横浜市テニス大会予選 女子ダブルス Dグループ

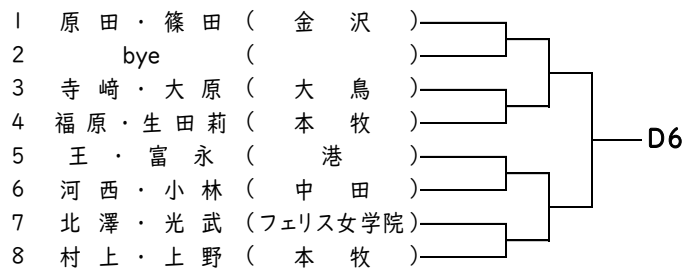
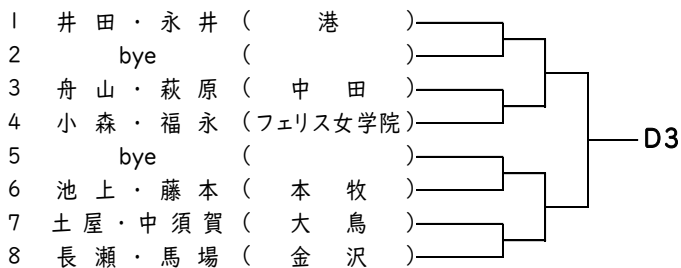
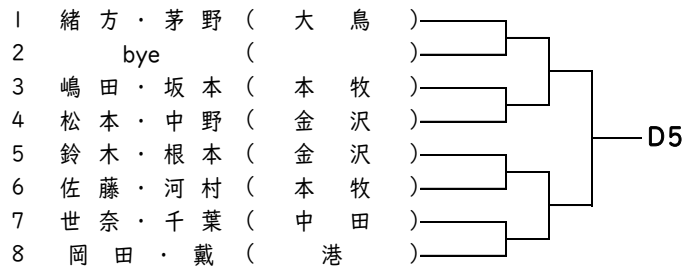
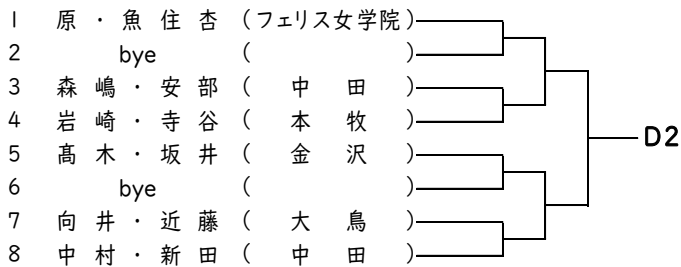
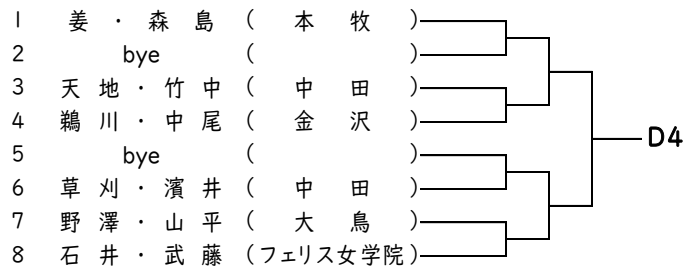
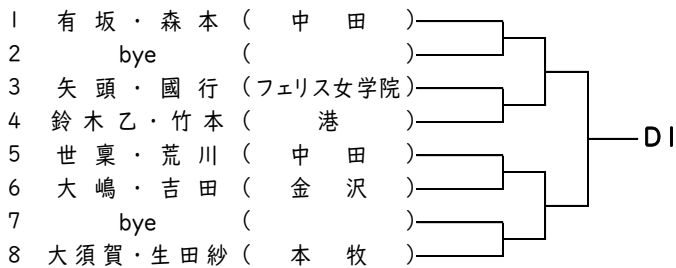

※今大会はセルフジャッジとなります。顧問の先生は、試合前に審判(セルフジャッジ)については、必ず選手と確認をお願いします。

セルフジャッジ推進 A4 テラシ [IC]

ジュニアテニス選手皆様へ
一般・ベテランテニス選手の皆様へ
指導者・保護者の皆様へ
大会主催者の皆様へ

 公益財団法人日本テニス協会

テニス競技での セルフジャッジ5原則の 順守と推進のお願い



フェアプレイはスポーツの基本です。テニスも例外ではありません。それは、第一に対戦相手をレスペクトしてプレイすることです。

残念ながら、コート内では依然様々なトラブルが絶えません。その大半はポイントの判定に起因するもので、多くのテニス大会で採用されている「チェアアンパイアがつかない試合方法(セルフジャッジ)」が適切に行われていないことが背景にあると思われます。

そこで日本テニス協会は、プレイヤーの皆様、保護者、指導者そして大会主催者の皆様に、チェアアンパイアがつかない大会で正しいセルフジャッジを目指し、次のセルフジャッジ5原則の徹底とご理解をお願いすることとしました。

セルフジャッジでは、プレイヤーの人格が試されています。



セルフジャッジ5原則

- ① 判定が難しい場合は「グッド」(相手に有利に)!
- ② 「アウト」または「フォルト」はボールとラインの間に、はっきりと空間が見えたとき!
- ③ サーバーはサーブを打つ前、レシーバーに聞こえる声でスコアをアナウンス!
- ④ ジャッジコールは、相手に聞こえる声と、相手に見えるハンドシグナルを使って速やかに!
- ⑤ コートの外の人には、セルフジャッジへの口出しはしない!



保護者の皆様には、目前の試合の勝ち負けに一喜一憂することなく、スポーツマンシップに則ったフェアな試合がおこなわれるように、お子様への温かいご支援よろしく申し上げます。